

1924 - 2024

Le chauffage
du futur a déjà

100
ANS



Design
éco-responsable
& Fabrication française

INVICTA



Ethéra plus

Sommaire

- 4** Un siècle d'engagement.
 - 6** On a tous droit au design.
 - 8** Bien choisir son combustible.
 - 10** Bien choisir son appareil.
 - 11** Les caractéristiques techniques.
 - 12** Les aides financières.
 - 14** Profiter de son appareil.
-
- 16** Plug-IN.
 - 18** Poêles hybrides.
 - 20** Poêles à granulés Pros.
 - 30** Insert à granulés.
 - 32** Poêles à granulés Monoblocs.
 - 42** Poêles en fonte.
 - 80** Poêles en acier.
-
- 86** Foyers à bûches.
 - 102** Inserts à bûches.
 - 110** Accessoires.
 - 112** Tableaux comparatifs.



Un siècle d'engagement pour un avenir durable et accessible

Depuis

1924



Depuis sa fondation au cœur de la Champagne Ardenne, haut lieu de métallurgie, Invicta est une référence de la fonderie française. La marque produit des pièces sanitaires avant d'innover pour donner le jour à de nouveaux produits en fonte, tout au long du 20^{ème} siècle.

Au début des années

2000

Invicta révolutionne le design des poêles à bois, pour les rendre aussi performants qu'esthétiques. Notre outil industriel puissant doté d'un matériel ultra performant nous permet d'innover constamment. Nous maîtrisons en interne 100% du processus de fabrication, de la conception à la commercialisation en passant par la fonderie, l'émaillerie et le laboratoire d'essais. Les poêles, foyers et inserts en fonte sont certifiés **Origine France Garantie*** et sont le fruit d'un siècle de savoir faire, pour façonner l'avenir du chauffage domestique avec audace et précision.

En

2011

Invicta évolue avec vous.

Depuis

100 ANS

Depuis 100 ans, nous avons soin de respecter la nature. Fondée sur l'utilisation judicieuse des ressources, notre marque se distingue par une gestion responsable du bois : nous optimisons sa consommation dans nos poêles, pour un chauffage efficace et respectueux de l'environnement. La fonte, au cœur de notre savoir-faire, est choisie pour ses propriétés exceptionnelles : durable, 100% recyclable, avec une excellente conductivité thermique pour une diffusion optimale de la chaleur. Nos produits reflètent notre vision du design démocratique : performants et durables, ils sont aussi accessibles à tous, pour réaliser des économies d'énergie sans compromis sur la qualité.

Poêles à bois et à granulés, foyers et inserts sont le reflet de l'innovation permanente d'Invicta pour adapter l'offre aux générations et aux modes qui se succèdent, mais aussi à vos envies. Et en 2011, des professionnels RGE qualifiés se spécialisent dans la vente et l'installation de la gamme Invicta. Secondés par Invicta, ils ouvrent les premiers magasins avec enseigne **Invicta Shop**. Ces 62 espaces de vente sont conçus pour apporter un accompagnement complet : du conseil personnalisé à la sélection du produit, en passant par l'installation et l'entretien.

*Bureau Veritas, attestation de conformité N°7208672





**Design
éco-responsable
& Fabrication française**



Et

aujourd'hui

Recherche & innovation

Optimiser, innover et révolutionner sont les trois mots d'ordre du service Recherche et Développement Invicta.

Certaines innovations conçues par Invicta comme la post-combustion, participent amplement à l'optimisation des performances énergétiques. D'autres, comme la technologie Air-control, améliorent le confort d'utilisation en offrant un meilleur contrôle de l'allure du feu. Les techniciens Invicta s'appliquent aussi à créer, jour après jour, des produits toujours en adéquation avec les attentes des consommateurs et les défis environnementaux.

Une démarche éco-responsable

Invicta s'inscrit dans une démarche d'amélioration continue des performances des appareils de chauffage au bois initiée par le label Flamme Verte.

Le niveau 7 étoiles incite les entreprises à fabriquer des produits toujours plus respectueux de l'environnement. Le laboratoire Invicta entreprend systématiquement des mesures quantitatives (rendement, taux de CO, concentration de poussières...) sur les nouveaux modèles. Les appareils de la marque sont aussi labellisés Flamme Verte 7 étoiles et éligibles aux aides publiques.

Ils sont compatibles avec la réglementation européenne Eco Design.

Les certifications ISO 9001, ISO 14001, ISO 45001 et CAP 26000 obtenues par la fonderie et l'émaillerie témoignent de l'engagement Invicta en matière de qualité, de protection de l'environnement et de responsabilité sociétale.

Signalons, par exemple, que le processus d'élaboration de la fonte en fusion inclut une grande part de fonte de récupération (80%). Le sable utilisé pour fabriquer les moules fait aussi l'objet d'un recyclage.

flamme
VERTE

Le label
du chauffage
au bois



ECO DESIGN
2022





On a tous droit au design.

Brio sur grand banc

Véritable précurseur, Inuicta a revisité les appareils de chauffage au bois, en proposant de nouvelles lignes épurées, qui répondent aux attentes des personnes désireuses d'apporter à leur intérieur design et modernité. Cette vision à la fois design et accessible, est d'ailleurs parfaitement en phase avec l'époque. Inuicta s'inscrit ainsi dans le courant que l'on a appelé le "design démocratique".

Cette démarche repose sur 5 piliers :

La forme : c'est la qualité du trait, du dessin, qui fait du poêle, du foyer ou de l'insert un objet à l'esthétisme abouti. À lui seul, il donne du style à toute la maison. Le poêle devient le cœur du foyer, et l'élément décoratif central. C'est bien sûr le sens le plus connu du mot design.

La fonction : le poêle, le foyer ou l'insert Inuicta est parfaitement pensé, non seulement dans sa dimension esthétique,

mais aussi dans ses fonctionnalités. C'est ce qui va garantir sa performance, son efficacité et son confort d'utilisation. Il est aussi ergonomique, c'est-à-dire optimisé pour une utilisation toute naturelle.

La qualité : tout en restant accessibles, les poêles, foyers et inserts à bois Inuicta ont un niveau de qualité reconnu dans le monde entier. Ils sont fabriqués en France, dans les Ardennes. Le niveau de qualité est contrôlé pour être parfaitement constant. Les appareils en fonte Inuicta sont certifiés Origine France Garantie.

La durabilité : dès sa conception, les designers Inuicta intègrent la dimension durable du cycle de vie de l'appareil. Le matériau est recyclable, et le combustible constitue la première énergie renouvelable en France. La durabilité fait partie intégrante du design.

Et bien sûr le prix.

La chaleur maîtrisée

Depuis près d'un siècle, Inuicta apprend chaque jour à mieux apprivoiser la chaleur.

Cela passe tout d'abord par l'optimisation du foyer : les proportions idéales sont transmises de bouche à oreille par les maîtres de forge, puis sont sans cesse repensées par les designers et les ingénieurs Inuicta, afin d'être adaptées aux nouvelles formes, tout en améliorant les performances et le pouvoir chauffant des poêles, foyers ou inserts.

Cela passe ensuite par la recherche autour de la combustion : nature du combustible, optimisation des circuits d'air, analyse des gaz émis, étude de leurs résidus et innovations technologiques (post-combustion, Air-Control, poêles hybrides bûches et granulés).

Mais cette maîtrise de la chaleur passe avant tout par la fonte Inuicta et ses qualités exceptionnelles : excellente conductivité thermique, inertie remarquable.

Elle permet de conserver et diffuser la chaleur de manière rayonnante et constante. Elle résiste aux températures extrêmes et à la déformation à chaud. Autre qualité et non des moindres : la fonte utilisée dans la fabrication des appareils de chauffage Inuicta est 100 % recyclable.



Neosen 3 vitres



Elo M émaillé blanc

Pour Inuicta, le design n'a de sens que s'il est accessible au plus grand nombre.

C'est notre vocation depuis des décennies. Inuicta s'engage au quotidien pour que le rêve soit possible, et que tout un chacun puisse s'offrir le meilleur du design et de la performance. Avec cette philosophie, le groupe Inuicta est devenu l'un des leaders européens du chauffage au bois. Quel que soit votre budget, vous trouverez un appareil de chauffage au bois Inuicta à la fois design et performant, que vous aurez plaisir à contempler chaque jour dans votre pièce à vivre.

Cette dimension d'accessibilité est d'ailleurs si centrale qu'elle est devenue la signature de la marque. Inuicta. On a tous droit au design.

BIEN CHOISIR son combustible



Vous avez décidé d'opter pour un chauffage au bois alliant économie, écologie et performance. Mais une question subsiste " quel combustible et donc quel poêle répond le mieux à votre besoin de chauffage ? " Entre bûches ou granulés : voici un comparatif des 2 familles pour vous aider à choisir le plus adapté.



Les poêles à granulés : performance et praticité

□ Ambiance

Avec leur réservoir de grande capacité, les poêles à granulés ne nécessitent pas un approvisionnement régulier. Ils sont, de plus, programmables et même contrôlables à distance pour certains modèles.

□ Douceur constante

Simple d'utilisation, ils produisent une chaleur douce et constante sur une longue durée sans aucune intervention de votre part pour entretenir la flamme. La technologie des poêles à granulés allie efficacité et avantages pratiques vous apportant liberté et flexibilité.

□ Qualité des combustibles

Les granulés composés de résidus de sciures et de copeaux de bois offrent un combustible d'excellente qualité. Grâce à leur haute performance énergétique, ils proposent un chauffage efficace et agréable.



□ Rendement élevé

En atteignant 80 à plus de 90 % de rendement, les poêles à pellets dépassent généralement les performances des systèmes à bûches traditionnels. Ils bénéficient du label " Flamme Verte ". Leur autonomie est également supérieure. Certains modèles Invicta, dont la réserve a une capacité de 25 kg vous permettent de profiter de la chaleur jusqu'à 30 heures durant.

□ Prix à l'achat et à l'utilisation supérieurs

L'investissement de départ est plus élevé pour un poêle à granulés. De plus, le combustible granulés revient plus cher que le bois bûche.



Les poêles à bûches : économies, esthétique et convivialité

☐ Ambiance.

Véritables chouchous des familles, les appareils à bûches continuent à séduire grâce au sublime spectacle du feu qu'ils offrent à votre regard. Objet contemporain de design et de plaisir, les poêles, foyers et inserts à bûches Invicta s'accordent à tout type d'intérieur et se déclinent sous de multiples formes pour une ambiance toujours plus chaleureuse. Silencieux, les poêles et foyers à bûches fonctionnent par convection naturelle vous laissant apprécier le crépitement du feu.

☐ Prix compétitif

Les appareils à bûches utilisent un combustible moins onéreux, car plus répandu et disponible que les granulés. En termes de coût à l'utilisation, ils se placent donc comme les plus compétitifs du marché. Répondant aux exigences du label "Flamme Verte", les appareils à bûches garantissent un rendement énergétique de qualité pouvant atteindre jusqu'à 80%. À noter que ces appareils diffusent la chaleur rapidement et ne nécessitent pas d'électricité pour fonctionner.

☐ Des tailles de bûches adaptées

Selon leurs dimensions, les appareils à bois Invicta accueillent différentes longueurs de bûches de 25 à 80 cm. Privilégiez néanmoins les bûches de petite taille pour des performances optimales. Deux bûches de 25 cm auront un pouvoir calorifique plus important qu'une bûche de 50 cm.

☐ Autonomie

Contrairement aux poêles à granulés, leur autonomie se limite à quelques heures sans intervention humaine. Il existe un mode de "combustion prolongée" ou "feu continu" permettant de redémarrer l'appareil facilement après plusieurs heures.

☐ Authenticité

Si vous recherchez une expérience unique et intense, l'appareil à bûches est fait pour vous. Il faudra cependant accepter de raviver la flamme régulièrement !

En résumé...	BÛCHES	GRANULÉS
Coût du poêle / foyer / insert	🔥/🔥🔥	🔥🔥🔥
Coût du combustible	🔥	🔥🔥
Coût d'entretien	🔥	🔥🔥
Rendement	🔥🔥	🔥🔥🔥
Autonomie de chauffe	🔥🔥	🔥🔥🔥
Facilité et confort d'utilisation	🔥🔥	🔥🔥🔥
Beauté de la flamme	🔥🔥🔥	🔥🔥

INVICTA PROPOSE UNE SOLUTION POUR LES INDÉCIS !

Devenez le maître du feu en optant pour les deux combustibles ! Invicta vous propose une gamme de produits qui allie les avantages des deux combustibles : les poêles hybrides (AKIMIX, CAROLO MIX et ARATOS PLUG-IN hybride).

Avec une autonomie de 8 à 27h en pellets et un âtre pouvant accueillir des bûches jusqu'à 38 cm, vous serez libre de choisir entre un mode de chauffage autonome et la convivialité d'un feu de bois.

BIEN CHOISIR son appareil au bois Invicta

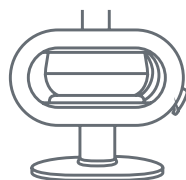

1 Le design

Contemporain, vintage, rectangulaire, ovale, original, traditionnel, anthracite, émaillé ivoire ou rouge vif... Choisir un appareil au bois Invicta, c'est avant tout une affaire de coup de foudre. Une chose est sûre, cet élément décoratif ne passera pas inaperçu dans votre salon. Alors laissez vos yeux vous guider, et votre âme de décoratrice ou décorateur d'intérieur se révéler.



2 Les performances

Les poêles, foyers et inserts Invicta proposent un large éventail de performances thermiques. Nous avons privilégié, dans ce catalogue, la mise en avant de la surface de chauffe et de la puissance optimale. Ces caractéristiques vous aideront à orienter votre choix vers le poêle idéal. Le classement Flamme verte 7 étoiles, vous guidera vers les appareils les plus performants et respectueux de l'environnement.



3 Le dimensionnement et l'installation

Un bon appareil de chauffage au bois est avant tout un poêle, un foyer, un insert adapté à votre besoin. N'hésitez pas à faire appel à un professionnel du secteur, reconnu garant de l'environnement (RGE). Il vous aidera à définir le produit idéal en fonction du volume de chauffe, de l'isolation et de la configuration de votre logement, ou éventuellement des spécificités des constructions RT2012 ou RE2020. Il déterminera l'emplacement propice en fonction du conduit d'évacuation des fumées, de l'encombrement de l'appareil et des distances de sécurité à respecter.



4 Le prix

Le prix constitue bien sûr un critère de sélection important. Quand vous définissez votre budget, pensez à bien tenir compte des aides éventuelles. Et n'oubliez pas, un appareil au bois Invicta ne se change pas tous les 5 ou 10 ans, c'est avant tout un investissement durable dans le temps.



LES CARACTÉRISTIQUES TECHNIQUES

POST
COMBUSTION

Système de post-combustion

Injection d'air préchauffé dans la chambre de combustion. L'arrivée d'air supplémentaire par l'arrière permet de détruire les hydrocarbures à haute température. La combustion est complète et la pollution réduite.

RACCORDABLE
ÉTANCHE
Compatible RT 2012

ZONE 3
VENTOUSE

RACCORDABLE

AIR
CONTROL

CANALISABLE

Étanche et /ou raccordable

L'arrivée d'air frais est centralisée sur la buse de raccordement :

- aucune prise d'air dans la pièce.
- raccordement direct possible au vide sanitaire ou en prise d'air extérieur.

Les appareils étanches sont compatibles avec les réglementations thermique et environnementale (RT2012 / RE2020). Seuls les poêles à granulés étanches peuvent être installés en zone 2 (en toiture sur le rampant) ou zone 3 (sortie façade ventouse). Les poêles à bois bûches, même étanches, ne peuvent être installés qu'en zone 1.

Quelques références de poêles à bûches compatibles avec des conduits d'évacuation concentriques peuvent être installés en zone 2. Les produits compatibles et la faisabilité doivent être certifiés par un professionnel RGE.

Air Control

L'appareil est équipé d'un boîtier de réglage de combustion centralisé avec commande unique offrant :

- une gestion simple et équilibrée de la totalité de l'air distribué,
- un meilleur contrôle des allures de feu (mini, normale et maxi),
- une maîtrise de la consommation de bois,
- une combustion, plus propre, plus efficace,
- un flux d'air secondaire de protection de la vitre plus régulier,
- une interruption totale du flux d'air en cas d'arrêt prolongé de l'appareil.

Canalisable

Une partie du flux d'air chaud peut être acheminée par un conduit vers une pièce attenante ou située à l'étage supérieur.

100%
FONTE

FONTE
CARÉNAGE
ACIER

Habillage
EN ACIER

Habillage
CÉRAMIQUE

Habillage
ACIER ET
CÉRAMIQUE

Habillage
Intérieur
EN FONTE

Intérieur
FONTE
+VERMICULITE

Intérieur
VERMICULITE
haute densité

La fonte, matériau idéal pour le chauffage

Matériau historique des fabricants de radiateurs ou d'appareils de chauffage, la fonte offre de nombreuses propriétés idéales pour le chauffage :

- une excellente conductivité thermique, source d'une chaleur douce.
- une forte inertie emmagasinant la chaleur et la restituant progressivement.

La plupart des foyers et de nombreux poêles à bois de la gamme Invicta sont 100% fonte. Les corps de chauffe des inserts à bûches sont en fonte, mais revêtus d'un carénage en acier.

Des finitions intérieures ou extérieures dans différents matériaux

La structure des poêles à granulés est souvent réalisée en acier. Ils sont en revanche complétés par des habillages dans différentes matières fonte, céramique ou acier, ou un mélange de plusieurs matières. La chambre de combustion des poêles en acier est généralement habillée de pièces amovibles en vermiculite ou en fonte afin d'améliorer leurs performances thermiques et environnementales.



Des appareils connectés pilotables à distance

Equipés en série ou en option, les poêles à granulés Invicta peuvent être pilotés à distance via Wi-Fi et/ou selon les modèles par une télécommande ou une radiocommande. Un thermostat d'ambiance peut être également connecté en utilisant un contact sec à relier à la borne prévue à cet effet sur la carte électronique de l'appareil.

Garantie
2 ANS

Extension
garantie
3 ANS

Extension
garantie
1 AN

Garantie légale de 2 ans selon conditions et exclusions définies dans la garantie contractuelle

Garantie commerciale supplémentaire gratuite mais conditionnée par l'enregistrement du produit sur le site invicta.fr

- 3 ans pour les appareils à bûches
- 1 an pour les appareils à granulés

LES AIDES FINANCIÈRES

L'installation d'un appareil de chauffage au bois ou à granulés ouvre droit à l'attribution d'aides publiques ou privées. **Pour bénéficier de ces aides la condition première est de faire installer le nouvel appareil de chauffage par un professionnel RGE (Reconnu Garant de l'Environnement).** Le tableau ci-dessous liste les principales aides existantes pour l'année en cours et leurs conditions d'obtention. Attention, ce guide a été rédigé à partir des informations transmises par l'administration publique au 1er janvier 2024. Il ne tient pas compte des éventuelles modifications réalisées à posteriori, sur les montants alloués et /ou sur les critères d'éligibilité. Pour toute information sur l'attribution des différentes aides ou pour faire une simulation, vous pouvez consulter site internet : france-renov.gouv.fr

Aide	Conditions
<p>Ma PrimeRenov' par geste Travaux réalisés de façon individuelle pour installer, par exemple, un système de chauffage écologique et économe</p>	<ul style="list-style-type: none"> * Travaux pour résidence principale occupée et construite depuis plus de 15 ans * Etre propriétaire occupant ou bailleur du logement concerné par les travaux * Avoir des revenus très modestes, modestes ou intermédiaires Jusqu'au 14 mai 2024 : fournir un DPE du logement (diagnostic de performance énergétique) - obligation ensuite levée du 15 mai au 31 décembre 2024. * Devis et visite préalable du chantier par un professionnel RGE. * Création d'un dossier avant travaux sur le site www.maprimerenov.gouv.fr * Reporté au 1^{er} janvier 2025 : les logements avec étiquette F ou G ne seront plus éligibles et seront réorientés vers le parcours accompagné pour réaliser une rénovation d'ampleur.
<p>MaPrimeRénov' Parcours accompagné Programme de plusieurs rénovations ambitieuses, performantes et de qualité</p>	<ul style="list-style-type: none"> * Travaux pour résidence principale occupée et construite depuis plus de 15 ans * Etre propriétaire occupant du logement concerné par les travaux - sans condition de ressources * Etre propriétaire bailleur aux revenus intermédiaires et supérieurs (à partir du 1^{er} janvier 2024) et sans condition de ressources à partir du 1^{er} juillet 2024 * Etre suivi par mon Accompagnateur Rénov' pour monter le dossier * Le programme de travaux doit permettre un gain d'au moins 2 classes énergétiques sur le diagnostic énergétique du logement.
<p>ECO-PTZ Prêt à taux d'intérêt nul</p>	<ul style="list-style-type: none"> * Résidence principale datant de plus de 2 ans * Etre propriétaire occupant ou bailleur du logement concerné par les travaux * Travaux d'amélioration de la performance énergétique * Accessible sans condition de ressources
<p>Certificat d'Economie d'Energie (CEE) Aide des fournisseurs d'énergie : prime pour l'installation d'équipements de chauffage performants.</p>	<ul style="list-style-type: none"> * Etre locataire, propriétaire occupant ou bailleur du logement concerné par les travaux - sans condition de ressources * Travaux pour résidence principale ou secondaire construit depuis plus de 2 ans * Inscription auprès d'un fournisseur d'énergie avant signature du devis
<p>TVA réduite Travaux d'amélioration de la performance énergétique</p>	<ul style="list-style-type: none"> * Travaux pour résidence principale ou secondaire construite depuis plus de 2 ans * Etre locataire, propriétaire occupant ou bailleur du logement concerné par les travaux - sans condition de ressources
<p>Prime coup de pouce</p>	<ul style="list-style-type: none"> * Remplacement d'un équipement de chauffage au charbon par un appareil de chauffage au bois performant
<p>Le chèque énergie Accompagnement de l'Etat pour payer les factures d'énergie dont le combustible bois chequeenergie.gouv.fr</p>	<ul style="list-style-type: none"> * Ménages à revenus modestes * Attribution automatique - démarches possibles sur l'espace particuliers du site impots.gouv.fr

Les aides des collectivités locales

Les collectivités locales - régions, départements, intercommunalités, communes - mettent parfois en place des aides dédiées à la rénovation des logements pour les particuliers. Renseignez-vous auprès de votre conseiller France Rénov' ou sur la page dédiée aux aides du site internet de l'agence nationale de l'information sur le logement (ANIL) : www.anil.org/aides-locales-travaux Certains territoires ont également mis en place une aide spécifique pour le remplacement des anciens appareils de chauffage au bois ou l'équipement de foyers ouverts. Plus d'informations sur les fonds Air Bois : agir-pourlatransition.ademe.fr/particuliers/finances/aides-a-renovation/aide-fonds-air-bois

Critères d'éligibilité	Cumulable	Montants
Appareil Flamme Verte Conforme à la norme Ecodesign	Eco PTZ CEE TVA 5,5% Aides locales Autres travaux éligibles MaPrimeRénov' dans la limite de 20 000 € de travaux par logement sur 5 ans	Jusqu'au 31 mars 2024 - selon revenus 1000 à 2500 € pour les poêles à bûches et cuisinières à bûches 1500 à 2500 € pour les poêles à granulés 800 à 2500 € pour les foyers fermés et inserts à bûches et à granulés À partir du 1^{er} avril 2024 - selon revenus 700 à 1800 € pour les poêles à bûches et cuisinières à bûches 1000 à 1800 € pour les poêles à granulés 600 à 1800 € pour les foyers fermés et inserts à bûches et à granulés
Appareil Flamme Verte Conforme à la norme Ecodesign	Eco PTZ TVA 5,5% Aides locales	L'aide se calcule en taux de prise en charge sur le montant hors taxes des travaux éligibles, de 30 à 80% selon : * les revenus du ménage * le gain de classes énergétiques (2 à 4) Bonification de 10% pour les passoires énergétiques logements F ou G atteignant étiquette D
Appareil Flamme Verte Conforme à la norme Ecodesign	MaPrimeRénov' CEE TVA 5,5% Aides locales	Prêt maxi 15 000€ pour une action seule Prêt maxi 25 000€ pour un bouquet 2 travaux Prêt maxi 30 000€ pour un bouquet 3 travaux Gain d'énergie > 35% = 50 000€
Appareil conforme à la norme Ecodesign avec un rendement saisonnier 1% supérieur	MaPrimeRénov' Eco PTZ TVA 5,5% Aides locales	80 à 200€
Appareil Flamme Verte Conforme à la norme Ecodesign	MaPrimeRénov' Eco PTZ CEE Aides locales	TVA 5,5%
Appareil Flamme Verte	MaPrimeRénov' Eco PTZ TVA 5,5% Aides locales	800 € pour les ménages aux revenus modestes ou très modestes 500 € pour les autres ménages
	MaPrimeRénov' Eco PTZ TVA 5,5% Aides locales	48 à 277 € selon la composition du foyer et les revenus

PROFITEZ PLEINEMENT de votre poêle, insert ou foyer

1 Privilégiez un combustible de qualité

Bûches ou granulés, pas de chauffage au bois optimal sans un combustible de qualité. S'il est inadapté ou de mauvaise qualité, le combustible sera la première cause d'un mauvais fonctionnement de votre appareil, de performances énergétiques dégradées et de pollution de l'air extérieur.

Les bûches

Des essences de bois adaptées

Il existe deux grandes familles d'essences de bois classées selon leur densité :

- > Les feuillus durs (chêne, hêtre, frêne, charme, aulne, érable, orme, noyer, fruitiers...)
- > Les résineux (épicéa, sapin, pin, mélèze) et les feuillus tendres (peuplier, saule, bouleau, tilleul...)

Les bûches de feuillus durs, plus denses, et dotées d'un pouvoir calorifique supérieur sont les plus conseillées pour le chauffage domestique, à l'exception du châtaigner qui éclate en brûlant.

Les feuillus tendres et les résineux se consomment quant à eux trop rapidement. Les résineux risquent, de plus, d'encrasser les conduits et l'appareil. Pour une flamme plus vive ou pour relancer une combustion, préférez des bois légers, comme le peuplier ou le saule, dont la combustion est plus rapide.

Un bois sec

Le taux d'humidité du bois constitue un critère essentiel. Entre un bois sec prêt à l'emploi (moins de 20% d'humidité rapportée à la masse brute) et un bois fraîchement coupé (45% d'humidité rapportée à la masse brute), l'énergie restituée est divisée par deux ! Plus le bois contient d'eau, plus son évaporation nécessite d'énergie et moins il produit de chaleur.

Le bois de chauffage fraîchement abattu, conditionné en un mètre, doit être stocké au minimum deux ans pour obtenir une combustion optimale. Coupé, fendu et conservé sous abri dans un endroit bien ventilé, le bois sèche plus vite. Mal stocké, le bois se dégrade rapidement.

Les granulés

Les granulés sont obtenus par la simple compression de sciures de bois, sans additif chimique. Ultra compacts, ils permettent des rendements élevés et une grande autonomie. Faciles à transporter, à stocker et à utiliser, ils sont adaptés à tous les types d'habitations. Comme les bûches, les granulés doivent être stockés dans un espace sec. Leur taux d'humidité doit être inférieur à 10%. Ils sont généralement commercialisés en sacs de 15 kg.



ASTUCE

Fendez le bois avant de le stocker, cela favorise son séchage. De plus, les petites bûches émettent moins de particules que les grosses.



2 Maîtrisez l'allumage

Avant de procéder à l'allumage, vérifiez que l'arrivée d'air frais à proximité de l'appareil n'est pas obturée. Videz le cendrier de l'appareil, ouvrez les registres d'arrivée d'air sur l'appareil. Les récentes études ont permis de définir qu'un allumage inversé permettait de réduire considérablement l'émission de particules fines. Comment faire ? Commencez par positionner les bûches les plus épaisses en-dessous puis placez celles de faible diamètre au-dessus. Terminez par des petits morceaux de bois sec (bois d'allumage) et un cube d'allumage. Vérifiez le tirage et les registres d'admission d'air avant d'allumer le cube, puis fermez la porte.

ASTUCE

Attendre au moins 10 minutes avant de baisser les apports d'air.

3 Contrôlez le tirage

Un tirage bien réglé économise le combustible et limite la pollution. Un tirage trop faible et le combustible brûlera difficilement, entraînant un chauffage insuffisant et un risque de refoulement des fumées. L'appareil et le conduit de cheminée s'encrassent engendrant une pollution plus importante. Avec un tirage trop élevé, la combustion est trop rapide et la température des gaz trop élevée. Vous gaspillez de l'énergie et consommez trop de bois. La dépression dans le conduit de fumées doit être comprise entre 6 et 12 Pascals. Cette mesure est vérifiable en chauffe à l'aide d'un manomètre. Un modérateur de tirage est nécessaire dans presque tous les cas pour réguler le tirage aux valeurs préconisées.

Pour en savoir plus, consultez la notice d'utilisation de votre modèle.

Comment savoir si vos réglages sont adaptés ?

> Chaque charge de bois doit s'allumer dès son introduction dans l'appareil et maintenir son inflammation.

> Le poêle ne doit pas fonctionner sans embrasement sous peine d'encrasser fortement l'appareil et d'émettre dans l'atmosphère des fumées nocives pour l'environnement.

ASTUCE

La puissance d'un poêle, foyer, insert dépend de la quantité de bois et de la fréquence de chargement. La puissance optimale d'un appareil, exprimée en kW correspond à sa consommation de bois en kg toutes les 3 heures. Exemple : une puissance optimale de 12 kW correspond à une consommation de 4 kg de bois par heure.

4 Entretenez votre appareil

Faites appel à des professionnels.

Une installation bien entretenue permet de réaliser des économies de combustible, d'obtenir une meilleure combustion du bois et de plus hautes performances environnementales. Votre appareil et votre installation seront aussi préservés pour longtemps.

Entretien annuel obligatoire.

Un contrôle complet de votre appareil et de son installation doit être effectué chaque année par une personne qualifiée. Une attestation d'entretien que vous devrez conserver 2 ans vous sera remise.

2 ramonages obligatoires par an.

Faites appel à un professionnel qualifié pour réaliser les deux ramonages mécaniques des conduits de fumées. L'un d'entre eux doit d'ailleurs se faire pendant la période de chauffe. Idéalement, le ramonage doit être réalisé par le haut. Pensez aussi à lui demander un certificat de ramonage. Attention ! un ramonage chimique ne remplace pas un ramonage mécanique.

Nettoyez régulièrement votre appareil de chauffage au bois.

Les cendres : un excès de cendres peut empêcher l'alimentation en air du feu. Pour un fonctionnement optimal de votre appareil, pensez à vider le cendrier régulièrement et à dépoussiérer la ou les grilles foyères.

La vitre : pour profiter du charme d'une belle flambée, nettoyez régulièrement votre vitre ! Une vitre encrassée témoigne d'une combustion non optimisée : une bonne flambée permettra également de nettoyer la vitre grâce à l'effet pyrolyse.

ASTUCE

Préférez une vitre encore tiède pour un nettoyage plus efficace et rapide. Humidifiez du papier journal et tapotez le dans un peu de cendre froide. Frottez la vitre et recommencez l'opération plusieurs fois pour enlever toutes les traces. Rincez avec une éponge et de l'eau.

Les joints : pensez aussi à vérifier régulièrement l'état des joints de la porte et de la vitre.

Les poêles à granulés nécessitent un entretien encore plus régulier, consultez la notice de l'appareil.

Invicta révolutionne le design des poêles à granulés avec sa technologie Plug-IN

Une technologie inédite et un design renouvelé

Après avoir dépoussiéré le design des poêles à bois dans le début des années 2000, Invicta cherche depuis plusieurs années à imposer sa griffe sur le marché des poêles à granulés. Grâce à une collaboration technique avec son partenaire italien (Caminetti Montegrappa), un des leaders du poêle à granulés en Italie et en Europe, et son designer Bernard Dequet, Invicta a réussi à relever le défi. Le groupe a repensé complètement le poêle à granulés.

Des poêles en fonte au look incroyable

En déplaçant la partie technique du poêle dans un réservoir mural astucieux, Invicta s'est libéré du carcan de la « boîte à granulés » et propose ainsi plusieurs modèles originaux qui viennent se brancher à la trémie. Ces produits au look incroyable reprennent les formes qui ont fait le succès d'Invicta ou proposent de nouvelles esthétiques. Plug-IN, c'est véritablement une nouvelle technologie, ouvrant la voie à une nouvelle génération de poêles à granulés.

Des poêles en fonte astucieux et simplissimes au quotidien

Les poêles Plug-IN offrent une autonomie prolongée (jusqu'à 30 heures) grâce à leur réservoir mural d'une forte capacité (21 kg). Ce réservoir offre une fonction technique supplémentaire. Il sert d'écran et permet de réduire les distances de sécurité par rapport aux matériaux combustibles. Il peut donc être adossé directement au mur. De plus, il dissimule un accessoire de remplissage du réservoir. Le panneau de commande permet de régler la température, les poêles Plug-in diffusent ainsi une chaleur douce et régulée.

Des poêles en fonte silencieux et rayonnants

Les poêles Plug-IN fonctionnent tout en silence :

- par convection naturelle, sans soufflerie (Ove Plug-In).
- en tirage naturel, sans extracteur de fumées (Aratos hybride).

De plus, sur tous les modèles de la gamme, le corps de chauffe en fonte, simple peau, rayonne dans la pièce à chauffer et diffuse une formidable sensation de chaleur.

Réservoir séparé
grande capacité > 20 kg
& protection murale

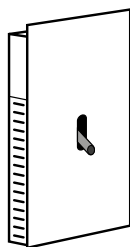

+

=

Poêles en fonte
Invicta

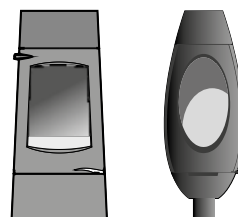

Unique. Simple. Design

PLUG IN

TECHNOLOGIE

La technologie Plug-IN en résumé

- La partie technique et le réservoir sont séparés du corps de chauffe.
- Des poêles en fonte stylés et design peuvent être connectés au réservoir mural.
- Plusieurs types de poêles peuvent être connectés : granulés ou hybrides (bûches + granulés) avec marche/arrêt manuel ou auto.
- Silencieux, les poêles Plug-IN fonctionnent par convection naturelle, sans soufflerie, et donc sans bruit.
- Les poêles en fonte rayonnent et diffusent une formidable sensation de chaleur.
- Labélisés Flamme Verte 7 étoiles et Eco-Design 2022, les poêles Plug-IN offrent de hautes performances énergétiques.
- Simplissimes au quotidien, les poêles Plug-IN procurent un grand confort d'utilisation :
 - Panneau de commande et sonde de température permettent de choisir une consigne de température.
 - Réservoir mural de grande capacité supérieure à 20 kg offrant une autonomie allant jusqu'à 30 heures.
 - Le réservoir de grande capacité sert également de protection murale.
 - Un accessoire de remplissage du réservoir se dissimule dans le panneau mural.



**VISUALISEZ NOTRE VIDÉO
DE PRÉSENTATION**
ÉGALEMENT VISIBLE SUR NOTRE SITE INVICTA.FR



OVE
PLUG-IN AUTO



page 18

ARATOS
PLUG-IN HYBRIDE



page 18

PLUG-IN, POÊLES À GRANULÉS NOUVELLE GÉNÉRATION

OVE PLUG IN Auto

Concept innovant de poêle à granulés, Ove Plug-IN auto œuvre pour le plaisir des sens. La vue avec une esthétique incroyable. L'ouïe avec un fonctionnement silencieux. Et le sens pratique avec un réservoir de 21 kg et de nombreuses possibilités de programmation.

H 1300 x L 780 x P 642 mm - Diamètre de buse ext. 80 mm. Départ des fumées : Sur le dessus de la trémie à droite ou à gauche.
(Tableaux comparatifs : p112). Design : B. Dequet.

Le label du chauffage au bois 		ECO DESIGN 2022 ECOLABEL A+			
ZONE 1	SILENCIEUX convection naturelle	FULL AUTO	POÊLE FONTE TRÈME ACIER	Garantie 2 ANS	Extension garantie 1 AN
ELIGIBLE AIDES	PRIM ENERGIE	OPTION C02270	RÉSERVÉ AUX PROS		

Surface chauffée 25 à 100 m ²
Autonomie 11 à 30 H
Consommation granulés 0.7 à 1.8 kg/heure
Plage de puissance 3,5 à 8,3 kW
Capacité de la trémie 21 kg
Choix raccordement fumées <input checked="" type="radio"/> P942111 Droite <input type="radio"/> P942112 Gauche



ARATOS PLUG IN Hybride

Hybride, le poêle Aratos Plug-IN fonctionne avec des bûches pour profiter de belles flambées et ne pas dépendre de l'électricité. En mode granulés, Aratos Plug-IN diffuse une chaleur douce et régulée. Le tout, en silence.

H 1300 x L 800 x P 602 mm - Diamètre de buse ext. 150 mm. Départ des fumées : Dessus. (Tableaux comparatifs : p112) Design : B. Dequet.

Le label du chauffage au bois 		ECO DESIGN 2022 ECOLABEL A			
ZONE 1	SILENCIEUX convection naturelle	POÊLE FONTE TRÈME ACIER	Garantie 2 ANS	Extension garantie 1 AN	ELIGIBLE AIDES
PRIM ENERGIE	RÉSERVÉ AUX PROS				

Surface chauffée 40 à 85 m ²
Autonomie Granulés 14 à 27 H Bois 8 H
Consommation granulés 0.8 à 1.6 kg/heure
Plage de puissance 3,5 à 6 kW
Capacité de la trémie 22 kg
Choix de couleur <input checked="" type="radio"/> P649000



POÊLES HYBRIDES BÛCHES ET GRANULÉS

AKIMIX

Chef d'orchestre de votre mode de chauffage, vous choisissez votre partition : l'avantage économique des bûches ou le côté pratique des granulés. Silencieux, ce poêle simple d'utilisation joue pourtant une douce mélodie du confort.

H 851 x L 766 x P 372 mm - Diamètre de buse ext. 150 mm. Départ des fumées : Dessus ou Arrière. (Tableaux comparatifs : p112).
Design : B. Dequet.

 flamme VERTÉ Le label du chauffage au bois ★★★★★		 ECO DESIGN 2022	 ECOLABEL A
ZONE 1	SILENCIEUX convection naturelle	POST COMBUSTION	100% FONTE
		Garantie 2 ANS	Extension garantie 1 AN
ELIGIBLE AIDES	PRIM' ENERGIE		

Surface chauffée 40 à 85 m ²
Autonomie Granulés 8 à 17 H Bois 8 H
Consommation granulés 0,85 à 1,9 kg/h
Plage de puissance 3,5 à 6,5 kW
Capacité de la trémie 15 kg
Choix de couleur ● P619044



BV Cert. 7208672

CAROLO MIX

Pour ceux qui hésitent entre les avantages d'un poêle à bûches et ceux d'un poêle à granulés, voici Carolo Mix. Ce poêle allie les avantages des deux combustibles. Simple d'utilisation, il passe aisément d'une fonction à l'autre. Avec son design chaleureux, il saura vous charmer.

H 690 x L 799 x P 434 mm - Diamètre de buse ext. 150 mm. Départ des fumées : Dessus. (Tableaux comparatifs : p112).

 flamme VERTÉ Le label du chauffage au bois ★★★★★		 ECO DESIGN 2022	 ECOLABEL A
ZONE 1	SILENCIEUX convection naturelle	POST COMBUSTION	100% FONTE
		Garantie 2 ANS	Extension garantie 1 AN
ELIGIBLE AIDES	PRIM' ENERGIE		

Surface chauffée 40 à 85 m ²
Autonomie Granulés 8 à 17 H Bois 8 H
Consommation granulés 0,85 à 1,9 kg/h
Plage de puissance 3,5 à 6,5 kW
Capacité de la trémie 15 kg
Choix de couleur ● P649544



BV Cert. 7208672

POÊLES À GRANULÉS

Automatiques et faciles à utiliser, les poêles à granulés sont de plus en plus nombreux à trouver leur place dans les foyers français. Le poêle à granulés se distingue des autres poêles à bois, car il n'utilise pas de bûches, mais des granulés de bois ou pellets.

Moderne et facile, il convient parfaitement aux personnes qui souhaitent bénéficier d'un chauffage naturel, sans avoir à stocker ou transporter des bûches. Grâce au clavier en façade ou à la télécommande, il suffit de le programmer : il s'arrête automatiquement lorsqu'il n'y a plus de pellets dans le réservoir. Les poêles à granulés Invicta ont été étudiés pour limiter leur niveau sonore.

Extrêmement performants, certains poêles à granulés Invicta offrent un rendement se situant entre 87 et 95 % !



Drosera

POÊLES À GRANULÉS PROS

RUBIA IP9 Ventilation Désactivable

Tous les avantages pratiques d'un poêle à granulés se cachent derrière le design minimaliste de ce modèle aux allures distinguées.

H 1090 x L 420 x P 475 mm - Diamètre de buse ext. 80 mm. Départ des fumées : Arrière. (Tableaux comparatifs : p114).

ZONE 1	RACCORDABLE KIT OPTION	Habillage EN ACIER	VENTILATION DESACTIVABLE	Garantie 2 ANS	Extension garantie 1 AN		
ELIGIBLE AIDES	PRIM' ENERGIE	OPTION C02260	OPTION C02251	RÉSERVÉ AUX PROS			

Surface chauffée 72 à 104 m ²
Autonomie 8 à 20 H
Consommation granulés 0,85 à 2,11 kg/heure
Plage de puissance 3,8 à 9 kW
Capacité de la trémie 17 kg
Choix de couleur ● P840104



RUBIA IPE6 Étanche

Poêle au design minimaliste, le poêle Rubia dispose d'une large porte mettant en valeur ses formes géométriques.

H 1090 x L 420 x P 475 mm - Diamètre de buse ext. 80 mm. Départ des fumées : Arrière. Installation possible en façade (Zone 3, ventouse) - Avis technique CSTB 14. 2/15-2130-V8. (Tableaux comparatifs : p114).

RACCORDABLE ETANCHE Compatible RT 2012	ZONES 1 ET 2	ZONE 3 VENTOUSE	Habillage EN ACIER	VENTILATION DESACTIVABLE	Garantie 2 ANS		
Extension garantie 1 AN	ELIGIBLE AIDES	PRIM' ENERGIE	OPTION C02260	OPTION C02251	RÉSERVÉ AUX PROS		

Surface chauffée 25 à 70 m ²
Autonomie 11 à 23,5 H
Consommation granulés 0,69 à 1,5 kg/heure
Plage de puissance 3,1 à 6,5 kW
Capacité de la trémie 16,5 kg
Choix de couleur ● P840134



RUBIA IPE9

Étanche

Derrière son design épuré, le poêle à granulés étanche Rubia concentre un florilège de qualités techniques et énergétiques.

H 1090 x L 420 x P 475 mm - Diamètre de buse ext. 80 mm. Départ des fumées : Arrière. Installation possible en façade (Zone 3, ventouse) - Avis technique CSTB 14. 2/15-2130-V8. (Tableaux comparatifs : p114).

ECOLABEL 	RACCORDABLE ÉTANCHE <small>Compatible RT 2012</small>	ZONES 1 ET 2	ZONE 3 VENTOUSE	Habillage EN ACIER	
VENTILATION DÉSACTIVABLE	Garantie 2 ANS	Extension garantie 1 AN	ELIGIBLE AIDES	PRIM ENERGIE	
OPTION C02260	OPTION C02251	RÉSERVÉ AUX PROS			

Surface chauffée	35 à 110 m ²
Autonomie	7,5 à 23,5 H
Consommation granulé	0,69 à 2,14 kg/heure
Plage de puissance	3,1 à 9,1 kW
Capacité de la trémie	16.5 kg
Choix de couleur	● P840139



POÊLES À GRANULÉS PROS

ARENGA IP9 Ventilation Désactivable

Avec les lignes arrondies de ses ailes d'acier noires ou blanches Arenga illumine et réchauffe tous les espaces intérieurs. Technologie et esthétique sont au rendez-vous de votre confort énergétique.

H 1090 x L 630 x P 515 mm - Diamètre de buse ext. 80 mm. Départ des fumées : Arrière. (Tableaux comparatifs : p112).

Le label du chauffage au bois
7
ECO DESIGN 2022
ECOLABEL A+

ZONE 1 | **RACCORDABLE KIT OPTION** | **Habillage EN ACIER** | **VENTILATION DESACTIVABLE** | **Garantie 2 ANS** | **Extension garantie 1 AN**

ELIGIBLE AIDES | **PRIM' ENERGIE** | **OPTION C02260** | **OPTION C02251** | **RÉSERVÉ AUX PROS**



Surface chauffée	72 à 104 m ²
Autonomie	8 à 20 H
Consommation granulé	0,85 à 2,11 kg/heure
Plage de puissance	3,8 à 9 kW
Capacité de la trémie	17 kg
Choix de couleur	○ P840400 ● P840404

ARENGA IPE6 Étanche

Arenga allie élégance aérienne et modernité. Avec les lignes arrondies de ses ailes d'acier noires ou blanches Arenga illumine et réchauffe tous les espaces intérieurs.

H 1090 x L 630 x P 515 mm - Diamètre de buse ext. 80 mm. Départ des fumées : Arrière. Installation possible en façade (Zone 3, ventouse) - Avis technique CSTB 14. 2/15-2130-V8. (Tableaux comparatifs : p112).

Le label du chauffage au bois
7
ECO DESIGN 2022
ECOLABEL A+

RACCORDABLE ÉTANCHE Compatible RT 2012 | **ZONES 1 ET 2** | **ZONE 3 VENTOUSE** | **Habillage EN ACIER** | **VENTILATION DESACTIVABLE** | **Garantie 2 ANS**

Extension garantie 1 AN | **ELIGIBLE AIDES** | **PRIM' ENERGIE** | **OPTION C02260** | **OPTION C02251** | **RÉSERVÉ AUX PROS**



Surface chauffée	25 à 70 m ²
Autonomie	11 à 23,5 H
Consommation granulé	0,69 à 1,5 kg/heure
Plage de puissance	3,1 à 6,5 kW
Capacité de la trémie	16.5 kg
Choix de couleur	○ P840430 ● P840434

ARENGA IPE6 SUR PIED Étanche

Arenga illumine et réchauffe tous les espaces intérieurs. Aérien sur son pied central, ce poêle à granulés étanche allie élégance et technologie.

H 1300 x L 630 x P 515 mm - Diamètre de buse ext. 80 mm. Départ des fumées : Arrière. Installation possible en façade (Zone 3, ventouse) - Avis technique CSTB 14. 2/15-2130-V8. (Tableaux comparatifs : p113).

Le label du chauffage au bois
7
ECO DESIGN 2022
ECOLABEL A+

RACCORDABLE ÉTANCHE Compatible RT 2012 | **ZONES 1 ET 2** | **ZONE 3 VENTOUSE** | **Habillage EN ACIER** | **VENTILATION DESACTIVABLE** | **Garantie 2 ANS**

Extension garantie 1 AN | **ELIGIBLE AIDES** | **PRIM' ENERGIE** | **OPTION C02260** | **OPTION C02251** | **RÉSERVÉ AUX PROS**



Surface chauffée	25 à 70 m ²
Autonomie	11 à 23,5 H
Consommation granulé	0,69 à 1,5 kg/heure
Plage de puissance	3,1 à 6,5 kW
Capacité de la trémie	16.5 kg
Choix de couleur	○ P840530 ● P840534

POÊLES À GRANULÉS PROS

ARENGA IPE9 Étanche

Acteur majeur de votre confort intérieur, Arenga délivre une interprétation originale du spectacle du feu. Son look sobre et le raffinement de son habit noir ou blanc attirent tous les regards et illuminent tous les décors.

H 1090 x L 630 x P 515 mm - Diamètre de buse ext. 80 mm. Départ des fumées : Arrière. Installation possible en façade (Zone 3, ventouse) - Avis technique CSTB 14. 2/15-2130-V8. (Tableaux comparatifs : p113).



RACCORDABLE ÉTANCHE <small>Compatible RT 2012</small>	ZONES 1 ET 2	ZONE 3 VENTOUSE	Habillage EN ACIER	VENTILATION DESACTIVABLE	Garantie 2 ANS
Extension garantie 1 AN	ELIGIBLE AIDES	PRIM' ENERGIE	OPTION C02260	OPTION C02251	RÉSERVÉ AUX PROS

Surface chauffée 35 à 110 m ²
Autonomie 7,5 à 23,5 H
Consommation granulé 0,69 à 2,14 kg/ heure
Plage de puissance 3,1 à 9,1 kW
Capacité de la trémie 16.5 kg

Choix de couleur

P840431 P840435



ARENGA IPE9 SUR PIED Étanche

Élégant dans son habit de métal noir ou blanc, Arenga illumine et réchauffe tous les espaces intérieurs. Il prend de la hauteur sur son pied central.

H 1300 x L 630 x P 515 mm - Diamètre de buse ext. 80 mm. Départ des fumées : Arrière. Installation possible en façade (Zone 3, ventouse) - Avis technique CSTB 14. 2/15-2130-V8. (Tableaux comparatifs : p113).



RACCORDABLE ÉTANCHE <small>Compatible RT 2012</small>	ZONES 1 ET 2	ZONE 3 VENTOUSE	Habillage EN ACIER	VENTILATION DESACTIVABLE	Garantie 2 ANS
Extension garantie 1 AN	ELIGIBLE AIDES	PRIM' ENERGIE	OPTION C02260	OPTION C02251	RÉSERVÉ AUX PROS

Surface chauffée 35 à 110 m ²
Autonomie 7,5 à 23,5 H
Consommation granulé 0,69 à 2,14 kg/ heure
Plage de puissance 3,1 à 9,1 kW
Capacité de la trémie 16.5 kg

Choix de couleur

P840531 P840535



POÊLES À GRANULÉS PROS

DROSERA IP9 Ventilation Désactivable

Drosera se différencie par le look racé de son habillage bordeaux, en métal sur les côtés et céramique sur le dessus. Il présente de multiples avantages liés à l'utilisation des granulés et à sa conception étudiée pour votre tranquillité.

H 1090 x L 550 x P 515 mm - Diamètre de buse ext. 80 mm. Départ des fumées : Arrière. (Tableaux comparatifs : p113).



ZONE 1	RACCORDABLE KIT OPTION	Habillage ACIER ET CÉRAMIQUE	VENTILATION DÉSACTIVABLE	Garantie 2 ANS	Extension garantie 1 AN
ELIGIBLE AIDES	PRIM' ENERGIE	OPTION C02260	OPTION C02251	RÉSERVÉ AUX PROS	

Surface chauffée 72 à 104 m ²
Autonomie 8 à 20 H
Consommation granulés 0,85 à 2,11 kg/ heure
Plage de puissance 3,8 à 9 kW
Capacité de la trémie 17 kg
Choix de couleur ● P840707



DROSERA IPE6 Étanche

Les lignes douces et arrondies donnent une dimension moderne au poêle Drosera. La façade prolonge les lignes courbes de la structure du poêle grâce à sa porte en fonte légèrement incurvée.

H 1090 x L 550 x P 515 mm - Diamètre de buse ext. 80 mm. Départ des fumées : Arrière. Installation possible en façade (Zone 3, ventouse) - Avis technique CSTB 14. 2/15-2130-V8. (Tableaux comparatifs : p113).



RACCORDABLE ÉTANCHE Compatibilité RT 2012	ZONES 1 ET 2	ZONE 3 VENTOUSE	Habillage ACIER ET CÉRAMIQUE	VENTILATION DÉSACTIVABLE	Garantie 2 ANS
Extension garantie 1 AN	ELIGIBLE AIDES	PRIM' ENERGIE	OPTION C02260	OPTION C02251	RÉSERVÉ AUX PROS

Surface chauffée 25 à 70 m ²
Autonomie 11 à 23,5 H
Consommation granulés 0,69 à 1,5 kg/ heure
Plage de puissance 3,1 à 6,5 kW
Capacité de la trémie 16.5 kg
Choix de couleur ● P840737



DROSERA IPE9 Étanche

Levée de rideau sur une magnifique mise en scène du spectacle des flammes. Acteur performant de votre chauffage Drosera étanche suscite l'émerveillement grâce à son habit de métal et céramique très tendance.

H 1090 x L 550 x P 515 mm - Diamètre de buse ext. 80 mm. Départ des fumées : Arrière. Installation possible en façade (Zone 3, ventouse) - Avis technique CSTB 14. 2/15-2130-V8. (Tableaux comparatifs : p113)



Surface chauffée	35 à 110 m ²
Autonomie	7,5 à 23,5 H
Consommation granulé	0,69 à 2,14 kg/heure
Plage de puissance	3,1 à 9,1 kW
Capacité de la trémie	16.5 kg
Choix de couleur	 P840735



POÊLES À GRANULÉS PROS

OLEA IP9 Ventilation Désactivable

Sobre, l'habillage en acier du poêle Oléa libère des ondes positives et chaleureuses dans votre atmosphère. Avec ses lignes arrondies, ce modèle installe douceur et harmonie dans tous les espaces intérieurs.

H 1100 x L 565 x P 540 mm - Diamètre de buse ext. 80 mm. Départ des fumées : Arrière. (Tableaux comparatifs : p113).

Le label du chauffage au bois 					
ZONE 1	RACCORDABLE KIT OPTION	Habillage EN ACIER	VENTILATION DÉSACTIVABLE	Garantie 2 ANS	Extension garantie 1 AN
ELIGIBLE AIDES	PRIM' ENERGIE	OPTION C02260	OPTION C02251	RÉSERVÉ AUX PROS	

Surface chauffée 72 à 104 m ²
Autonomie 8 à 20 H
Consommation granulés 0,85 à 2,11 kg/heure
Plage de puissance 3,8 à 9 kW
Capacité de la trémie 17 kg
Choix de couleur ● P841004 ● P841008



OLEA IPE6 Étanche

Des ondes positives et chaleureuses circulent autour du poêle Olea. Ses lignes arrondies installent douceur et harmonie dans tous les espaces intérieurs. La sobriété de ses couleurs, noir ou gris métal libère une atmosphère zen et apaisante.

H 1100 x L 565 x P 540 mm - Diamètre de buse ext. 80 mm. Départ des fumées : Arrière. Installation possible en façade (Zone 3, ventouse) - Avis technique CSTB 14. 2/15-2130-V8. (Tableaux comparatifs : p113).

Le label du chauffage au bois 					
RACCORDABLE ÉTANCHE Compilabé RT 2012	ZONES 1 ET 2	ZONE 3 VENTOUSE	Habillage EN ACIER	VENTILATION DÉSACTIVABLE	Garantie 2 ANS
Extension garantie 1 AN	ELIGIBLE AIDES	PRIM' ENERGIE	OPTION C02260	OPTION C02251	RÉSERVÉ AUX PROS

Surface chauffée 25 à 70 m ²
Autonomie 11 à 23,5 H
Consommation granulés 0,69 à 1,5 kg/heure
Plage de puissance 3,1 à 6,5 kW
Capacité de la trémie 16,5 kg
Choix de couleur ● P841034 ● P841038



OLEA IPE9 Étanche

Injectez douceur et harmonie dans votre habitat avec les lignes arrondies du poêle étanche Oléa. Des ondes chaleureuses et positives circulent autour de ce modèle aux couleurs sobres.

H 1100 x L 565 x P 540 mm - Diamètre de buse ext. 80 mm. Départ des fumées : Arrière. Installation possible en façade (Zone 3, ventouse) - Avis technique CSTB 14. 2/15-2130-V8. (Tableaux comparatifs : p113).

Surface chauffée	35 à 110 m ²
Autonomie	7,5 à 23,5 H
Consommation granulé	0,69 à 2,14 kg/heure
Plage de puissance	3,1 à 9,1 kW
Capacité de la trémie	16.5 kg
Choix de couleur	<input checked="" type="radio"/> P841035 <input type="radio"/> P841039





INSERT À GRANULÉS

METTI 8

Programmez et maîtrisez votre confort thermique grâce à cet insert à granulés aux performances élevées. Son réservoir de 15 kg assure votre tranquillité pour de nombreuses heures.

H 560 x L 700 x P 565 mm - Diamètre de buse ext. 80 mm. Départ des fumées : Dessus avec raccord T intégré. (Tableaux comparatifs : p114).



Surface chauffée
36 à 100 m²

Autonomie
7,5 à 16 H

Consommation granulés
0,92 à 1,94 kg/heure

Plage de puissance
4,1 à 8,5 kW

Capacité de la trémie
15 kg

Choix de couleur

●
P643784

SCHÉMAS D'INSTALLATION

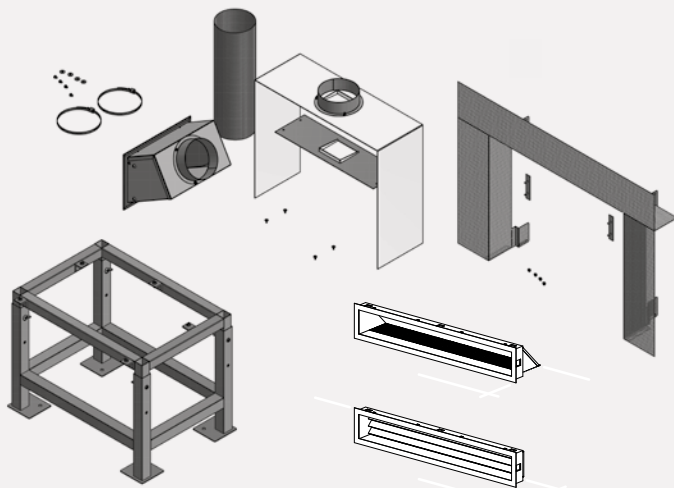
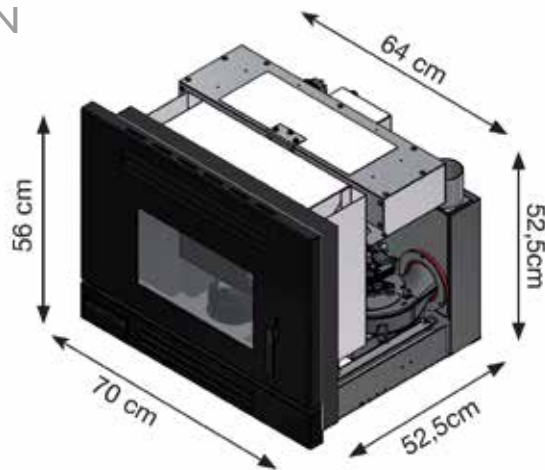
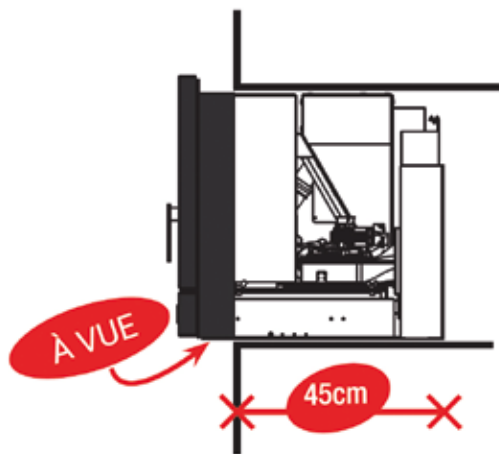

Accessoires METTI 8

P697004	Trémie de chargement
P697002	Chaise support
P697003	Grille d'encadrement
C02237	Kit aération



POÊLES À GRANULÉS MONOBLOCS

Automatiques et faciles à utiliser, les poêles à granulés sont de plus en plus nombreux à trouver leur place dans les foyers français. Le poêle à granulés se distingue des autres poêles à bois, car il n'utilise pas de bûches, mais des granulés de bois ou pellets.

Moderne et facile, il convient parfaitement aux personnes qui souhaitent bénéficier d'un chauffage naturel, sans avoir à stocker ou transporter des bûches. Grâce au clavier en façade ou à la télécommande, il suffit de le programmer : il s'arrête automatiquement lorsqu'il n'y a plus de pellets dans le réservoir. Les poêles à granulés Invicta ont été étudiés pour limiter leur niveau sonore.

Extrêmement performants, certains poêles à granulés Invicta offrent un rendement se situant entre 87 et 95 % !

GAMME CANALISABLE



POÊLES À GRANULÉS MONOBLOCS

TALO 11 Canalisable

Canalisable et puissant, le poêle à granulés Talo 11 est idéal pour distribuer l'air chaud dans plusieurs pièces.

H 1150 x L 515 x P 540 mm - Diamètre de buse ext. 80 mm. Départ des fumées : Arrière. Canalisation 8m maximum. (Tableaux comparatifs : p115).



ZONE 1	RACCORDABLE	CANALISABLE 1 VENTILATEUR DÉDIÉ	Habillage EN ACIER	Garantie 2 ANS	Extension garantie 1 AN
ELIGIBLE AIDES	PRIM' ENERGIE	OPTION C02270			

Surface chauffée 35 à 130 m ²
Autonomie 10 à 29 H
Consommation granulés 0,86 à 2,44 kg/ heure
Plage de puissance 3,9 à 10,4 kW
Capacité de la trémie 25 kg
Choix de couleur ● ● P641414 P641418



POÊLES À GRANULÉS MONOBLOCS

DAGLAN SLIM 9 Canalisable

Le poêle à granulés Daglan occupe un minimum d'espace et propose un maximum de confort grâce à ses performances élevées, à son autonomie prolongée et à ses possibilités de programmation. Monobloc, livré assemblé.

H 1035 x L 930 x P 280 mm - Diamètre de buse ext. 80 mm. Départ des fumées : Dessus, ou arrière. Canalisation 8m maximum. (Tableaux comparatifs : p114).



ZONE 1	CANALISABLE 1 VENTILATEUR DÉDIÉ	Habillage EN ACIER	Garantie 2 ANS	Extension garantie 1 AN	ELIGIBLE AIDES
PRIM' ENERGIE	OPTION C02270				

Surface chauffée 50 à 110 m ²
Autonomie 7 à 15 H
Consommation granulés 0,98 à 2,02 kg/ heure
Plage de puissance 4,3 à 9 kW
Capacité de la trémie 15 kg
Choix de couleur ● ● P643597 P643598



GAMME FONTICA





FONTICA 8 Étanche Wi-Fi Ventilation désactivable

La fonte est rarement utilisée dans la fabrication des poêles à granulés. Invicta innove en plaçant un corps de chauffe entièrement en fonte au cœur d'un élégant poêle à granulés. Fontica diffuse ainsi une chaleur agréable et enveloppante dans votre habitat. Étanche, son installation peut être facilitée en sortie façade (Zone 3).

H 1140 x L 585 x P 530 mm - Diamètre de buse ext. 80 mm. Départ des fumées : Arrière. Installation possible en façade (Zone 3, ventouse) - Avis technique CSTB 14. 2/15-2130-V8. (Tableaux comparatifs : p114)

ZONES 1 ET 2	ZONE 3 VENTOUSE	VENTILATION DÉACTIVABLE	Garantie 2 ANS	Extension garantie 1 AN	ÉQUIPÉ DE SÉRIE

RÉSERVÉ AUX
PROS

Surface chauffée 36 à 100 m ²
Autonomie 9 à 18,5 H
Consommation granulé 0,90 à 1,88 kg/heure
Plage de puissance 4 à 8,2 kW
Capacité de la trémie 17 kg

Choix de couleur

 P642084 P642087 P642088

POÊLES À GRANULÉS MONOBLOCS

LODI 8 Étanche Wi-Fi

Idéale pour les constructions BBC, RT 2012, RE 2020, cette version étanche du poêle à granulés Lodi peut être pilotée à distance via votre smartphone grâce au Wi-Fi intégré.

H 1135 x L 545 x P 560 mm - Diamètre de buse ext. 80 mm. Départ des fumées : Arrière. Installation possible en façade (Zone 3, ventouse) - Avis technique CSTB 14. 2/15-2130-V8. (Tableaux comparatifs : p115)

RACCORDABLE ÉTANCHE Conforme RE 2020	ZONES 1 ET 2	ZONE 3 VENTOUSE	Habillage EN ACIER	Garantie 2 ANS	Extension garantie 1 AN
ELIGIBLE AIDES	PRIM ENERGIE		ÉQUIPÉ DE SÉRIE		

Surface chauffée 30 à 100 m ²
Autonomie 9 à 23,5 H
Consommation granulés 0,69 à 1,77 kg/ heure
Plage de puissance 3,1 à 8 kW
Capacité de la trémie 16.5 kg
Choix de couleur <input type="radio"/> <input checked="" type="radio"/> <input type="radio"/> P941980 P941984 P941988



LODI 10 Wi-Fi

Avec sa forme arrondie, ce poêle à granulés rouge, noir, ou gris, s'accordera facilement avec votre décoration intérieure. Il y installe une sensation unique et agréable de bien-être.

H 1125 x L 545 x P 545 mm - Diamètre de buse ext. 80 mm. Départ des fumées : Arrière. (Tableaux comparatifs : p115).

ZONE 1	Habillage EN ACIER	Garantie 2 ANS	Extension garantie 1 AN	ELIGIBLE AIDES	PRIM ENERGIE
		ÉQUIPÉ DE SÉRIE			

Surface chauffée 35 à 120 m ²
Autonomie 7 à 24,5 H
Consommation granulés 0,67 à 2,31 kg/ heure
Plage de puissance 3 à 9,5 kW
Capacité de la trémie 16.5 kg
Choix de couleur <input type="radio"/> <input checked="" type="radio"/> <input type="radio"/> P941974 P941977 P941978



GAMME LODI WI-FI



POÊLES À GRANULÉS MONOBLOCS

NOLA 8 Étanche

Idéale pour les constructions BBC, RT 2012, RE 2020, cette version étanche du poêle à granulés Nola peut être installée en façade (zone 3, ventouse).

H 1135 x L 465 x P 510 mm - Diamètre de buse ext. 80 mm. Départ des fumées : Arrière. Installation possible en façade (Zone 3, ventouse) - Avis technique CSTB 14. 2/15-2130-V8. (Tableaux comparatifs : p115)

Le label du chauffage au bois

RACCORDABLE ÉTANCHE Compatible RE 2020	ZONES 1 ET 2	ZONE 3 VENTOUSE	Habillage EN ACIER	Garantie 2 ANS	Extension garantie 1 AN
ELIGIBLE AIDES	PRIM' ENERGIE	 OPTION C02270			



Surface chauffée	30 à 100 m ²
Autonomie	8,5 à 18 H
Consommation granulé	0,9 à 1,93 kg/heure
Plage de puissance	4 à 8 kW
Capacité de la trémie	16.5 kg
Choix de couleur	<input type="radio"/> P941880 <input checked="" type="radio"/> P941884 <input type="radio"/> P941888

NOLA 7

En rouge, noir ou gris, Nola affiche un look contemporain et de très hautes performances. Il se révèle pratique pour programmer votre confort énergétique.

H 1125 x L 465 x P 500 mm - Diamètre de buse ext. 80 mm. Départ des fumées : Arrière. (Tableaux comparatifs : p115).

Le label du chauffage au bois

ZONE 1	Habillage EN ACIER	Garantie 2 ANS	Extension garantie 1 AN	ELIGIBLE AIDES	PRIM' ENERGIE
Fournie	OPTION C02270				



Surface chauffée	25 à 85 m ²
Autonomie	9,5 à 24,5 H
Consommation granulé	0,67 à 1,68 kg/heure
Plage de puissance	3 à 7 kW
Capacité de la trémie	16.5 kg
Choix de couleur	<input checked="" type="radio"/> P641874 <input type="radio"/> P641877 <input type="radio"/> P641878

NOLA 10

Avec son style épuré, ce poêle à granulés trouve facilement sa place dans votre univers. Il y installe une sensation unique et agréable de bien-être.

H 1125 x L 465 x P 500 mm - Diamètre de buse ext. 80 mm. Départ des fumées : Arrière. (Tableaux comparatifs : p115).

Le label du chauffage au bois

ZONE 1	Habillage EN ACIER	Garantie 2 ANS	Extension garantie 1 AN	ELIGIBLE AIDES	PRIM' ENERGIE
Fournie	OPTION C02270				



Surface chauffée	35 à 120 m ²
Autonomie	7 à 24,5 H
Consommation granulé	0,67 à 2,31 kg/heure
Plage de puissance	3 à 9,5 kW
Capacité de la trémie	16.5 kg
Choix de couleur	<input type="radio"/> P641814 <input checked="" type="radio"/> P641817 <input type="radio"/> P641818

MIRANO 8 Wi-Fi

Prix accessible, performances élevées, n'hésitez plus et profitez du confort du granulé !

H 1045 x L 470 x P 560 mm - Diamètre de buse ext. 80 mm.
Départ des fumées : Arrière. (Tableaux comparatifs : p115)



Surface chauffée	30 à 100 m ²
Autonomie	8 à 21,5 H
Consommation granulé	0,69 à 1,86 kg/heure
Plage de puissance	3,1 à 8 kW
Capacité de la trémie	15 kg
Choix de couleur	● P644584 ● P644588







POÊLES EN FONTE

Excellente conductivité thermique et forte inertie : la fonte constitue le matériau idéal de chauffage.

La chaleur développée par la combustion du bois est stockée par la fonte, et restituée de façon optimale à l'habitation grâce à la régularité de l'émission. Son excellente coulabilité lui donne cette fameuse finition peau de pêche ou velours. Ce matériau est 100% recyclable. Les poêles en fonte Invicta sont des objets décoratifs à part entière, et peuvent tout aussi bien convenir à un intérieur rustique ou contemporain.

Enfin, au-delà de leur allure robuste, ils font preuve d'une longévité incroyable.

Fifty émaillé ivoire sur pied

GAMME ELO M



POÊLES À BOIS EN FONTE

ELO M Étanche

NOUVELLE COULEUR - Disponible en juin 2024

Plongez-vous dans l'univers extraordinaire du poêle Elo M et profitez du côté lumineux de sa force énergétique. Dans sa version émaillée, l'élégance de sa façade blanche s'accorde harmonieusement avec le noir de la fonte.

H 880 x L 500 x P 374 mm - Diamètre de buse ext. 150 mm. Départ des fumées : Dessus. (Tableaux comparatifs : p118)



RACCORDABLE
ÉTANCHE
Compatible RE 2020

ZONE 1

POST
COMBUSTION

AIR
CONTROL

100%
FONTE

Garantie
2 ANS

ELIGIBLE
AIDES

RÉSERVÉ
AUX
PROS

Surface chauffée
25 à 60 m²

Puissance optimale
5 kW

Consommation bois
1,7 kg bois / heure

Plage de puissance
3 à 7,5 kW

Taille maximale
des bûches
33 cm

Choix de couleur



P610248 P610254



BV Cert. 7208672

OVATIO

Place au spectacle des flammes ! Le style unique et les belles performances de ce nouvel acteur de votre confort énergétique susciteront enthousiasme et admiration. Standing ovation !

H 1162 x L 461 x P 461 mm - Diamètre de buse ext. 130 mm. Départ des fumées : Dessus. (Tableaux comparatifs : p121)
Design : B. Dequet.



ZONE 1

POST
COMBUSTION

100%
FONTE

Garantie
2 ANS

Extension
garantie
3 ANS

ELIGIBLE
AIDES

PRIM'
ENERGIE

Surface chauffée
25 à 60 m²

Puissance optimale
5 kW

Consommation bois
1,7 kg bois / heure

Taille maximale
des bûches
32 cm

Choix de couleur



P614904



BV Cert. 7208672

POÊLES À BOIS EN FONTE

SEDAN S

Classique et indémodable, le poêle Sedan S n'a rien à envier aux plus grands et trouvera facilement sa place dans votre foyer.

H 627 x L 500 x P 443 mm - Diamètre de buse ext. 150 mm. Départ des fumées : Dessus. (Tableaux comparatifs : p122)



ZONE 1	POST COMBUSTION	100% FONTE	Intérieur FONTE +VERMICULITE	Garantie 2 ANS	Extension garantie 3 ANS
ELIGIBLE AIDES	PRIM ENERGIE				



BV Cert. 7208672

Surface chauffée	25 à 60 m ²
Puissance optimale	5 kW
Consommation bois	1,7 kg bois / heure
Taille maximale des bûches	30 cm
Choix de couleur	● P945044

NORIK

Aménagez-vous un coin de paradis et suc combez aux délices et au bien-être offerts par le très actuel poêle à bois Norik.

H 674 x L 620 x P 465 mm - Diamètre de buse ext. 150 mm. Départ des fumées : Dessus ou Arrière. (Tableaux comparatifs : p121)



ZONE 1	POST COMBUSTION	100% FONTE	Garantie 2 ANS	Extension garantie 3 ANS	ELIGIBLE AIDES
PRIM ENERGIE					



BV Cert. 7208672

Surface chauffée	30 à 70 m ²
Puissance optimale	6 kW
Consommation bois	2 kg bois / heure
Taille maximale des bûches	45 cm
Choix de couleur	● P912144

SAMARA

Ce poêle tout fonte de petite taille, se glisse dans tous les intérieurs grâce à son style classique et son faible encombrement.

H 650 x L 634 x P 421 mm - Diamètre de buse ext. 150 mm. Départ des fumées : Dessus. (Tableaux comparatifs : p122)



ZONE 1	POST COMBUSTION	100% FONTE	Garantie 2 ANS	Extension garantie 3 ANS	ELIGIBLE AIDES
PRIM ENERGIE					



BV Cert. 7208672

Surface chauffée	30 à 70 m ²
Puissance optimale	6 kW
Consommation bois	2 kg bois / heure
Taille maximale des bûches	50 cm
Choix de couleur	● P914844

ALCOR Étanche



Alcor vous promet un avenir brillant. Sa vitre panoramique grand angle et sa finition élégante donnent un éclat incontestable au spectacle de feu.

H 1200 x L 450 x P 450 mm - Diamètre de buse ext. 150 mm. Départ des fumées : Dessus. (Tableaux comparatifs : p116) Design : B. Dequet.

ECOLABEL A	RACCORDABLE ÉTANCHE Compatible RE 2020	ZONES 1 ET 2*	POST COMBUSTION	AIR CONTROL	
100% FONTE	Intérieur FONTE +VERMICULITE	Vitre GRAND ANGLE	Garantie 2 ANS	Extension garantie 3 ANS*	
ELIGIBLE AIDES	PRIM' ENERGIE	RÉSERVÉ AUX PROS			

Surface chauffée	30 à 70 m ²
Puissance optimale	6 kW
Consommation bois	2 kg bois / heure
Taille maximale des bûches	33 cm
Choix de couleur	P610744

* Zone 2 avec conduit d'évacuation concentrique et faisabilité certifiée par un professionnel RGE



BRIO SUR BANCS



BRIO SUR PETIT BANC Raccordable

Ce nouveau virtuose du feu se veut plus discret que son aîné. Toutefois, Brio sur petit banc remplit brillamment l'espace de son charme et de son talent.

H 918 x L 1000 x P 541 mm - Diamètre de buse ext. 150 mm.
Départ des fumées : Dessus. Banc acier noir 1 mètre. (Tableaux comparatifs : p117) Design : B. Dequet.



ZONE 1	RACCORDABLE	POST COMBUSTION	100% FONTE	Garantie 2 ANS	Extension garantie 3 ANS
ELIGIBLE AIDES	PRIM ENERGIE	RÉSERVÉ AUX PROS			

Surface chauffée 40 à 85 m ²
Puissance optimale 7 kW
Consommation bois 2,3 kg bois / heure
Taille maximale des bûches 50 cm
Choix de couleur ● P648125



BYCert. 7208672





BRIO SUR BANC Raccordable

Voici une interprétation originale du spectacle du feu incarnée avec brio par ce nouveau duo. Le banc en acier au look épuré épouse les formes du flamboyant poêle en fonte pour faire le show dans votre salon.

H 918 x L 1600 x P 541 mm - Diamètre de buse ext. 150 mm.
Départ des fumées : Dessus. Banc acier noir 1,6 mètre. (Tableaux comparatifs : p117) Design : B. Dequet.

Surface chauffée
40 à 85 m²

Puissance optimale
7 kW

Consommation bois
2,3 kg bois / heure

Taille maximale
des bûches
50 cm

Choix de couleur

●
P648124



ECOLABEL
A

ZONE 1	RACCORDABLE	POST COMBUSTION	100% FONTE	Garantie 2 ANS	Extension garantie 3 ANS
ELIGIBLE AIDES	PRIM ENERGIE	RÉSERVÉ AUX PROS			



POÊLES À BOIS EN FONTE

BRIO SUR PIED Raccordable

Du haut de sa colonne centrale en fonte, ce poêle à bois révèle son immense talent. Tous les projecteurs se braquent sur cette nouvelle star du chauffage au look incroyable. Énergie positive et ondes chaleureuses galvanisent son public. Quel Brio !

H 1150 x L 853 x P 532 mm - Diamètre de buse ext. 150 mm. Départ des fumées : Dessus.
(Tableaux comparatifs : p117). Design : B. Dequet.



ECOLABEL

A

ZONE 1

RACCORDABLE

POST COMBUSTION

100% FONTE

Garantie 2 ANS

Extension garantie 3 ANS

ELIGIBLE AIDES

PRIM ENERGIE

RÉSERVÉ AUX PROS

Surface chauffée
40 à 85 m²

Puissance optimale
7 kW

Consommation bois
2,3 kg bois / heure

Taille maximale
des bûches
50 cm

Choix de couleur

P648114





BRIO Raccordable

C'est avec brio que ce poêle à bois réussit toutes les auditions. Son style incomparable attire tous les regards. L'ambiance se réchauffe instantanément grâce à ses performances exceptionnelles. Vous assistez, en direct de votre salon, à un spectacle prodigieux et chaleureux. On applaudit !

H 717 x L 853 x P 532 mm - Diamètre de buse ext. 150 mm. Départ des fumées : Dessus. (Tableaux comparatifs : p117). Design : B. Dequet



ZONE 1	RACCORDABLE	POST COMBUSTION	100% FONTE	Garantie 2 ANS	Extension garantie 3 ANS
ELIGIBLE AIDES	PRIM' ENERGIE	RÉSERVÉ AUX PROS			

Surface chauffée 40 à 85 m ²
Puissance optimale 7 kW
Consommation bois 2,3 kg bois / heure
Taille maximale des bûches 50 cm

Choix de couleur

● P648144

POÊLES À BOIS EN FONTE

ALTARA Raccordable

Look impeccable, talent reconnu pour ses hautes performances, 7 fois étoilé par le label Flamme Verte, Altara est promis à une longue et ardente carrière dans tous les styles d'habitat.

H 1050 x L 450 x P 450 mm - Diamètre de buse ext. 150 mm. Départ des fumées : Dessus. (Tableaux comparatifs : p116) Design : B. Dequet.



ZONE 1	RACCORDABLE	POST COMBUSTION	100% FONTE	Intérieur FONTE +VERMICULITE	Garantie 2 ANS
Extension garantie 3 ANS	ELIGIBLE AIDES	PRIM' ENERGIE			

Surface chauffée 40 à 85 m ²
Puissance optimale 7 kW
Consommation bois 2,3 kg bois / heure
Taille maximale des bûches 33 cm

Choix de couleur

● P610344



BYCert. 7208672

SÉVILLE 2

Le poêle Séville apporte une touche d'esthétisme à votre intérieur et donne à votre habitat un caractère douillet et chaleureux.

H 722 x L 560 x P 462,5 mm - Diamètre de buse ext. 150 mm. Départ des fumées : Dessus. (Tableaux comparatifs : p122)



ZONE 1	POST COMBUSTION	100% FONTE	Garantie 2 ANS	Extension garantie 3 ANS	ELIGIBLE AIDES
PRIM' ENERGIE					

Surface chauffée 40 à 85 m ²
Puissance optimale 7 kW
Consommation bois 2,3 kg bois / heure
Taille maximale des bûches 40 cm

Choix de couleur

● P619244 ○ P619246 ● P619247



BYCert. 7208672



POÊLES À BOIS EN FONTE

IWAKI

D'esprit zen, Iwaki insuffle harmonie et sérénité à votre intérieur. Ressentez toute l'énergie positive qui se dégage de ce poêle aux proportions équilibrées.

H 883 x L 372 x P 394 mm - Diamètre de buse ext. 150 mm. Départ des fumées : Dessus ou Arrière. (Tableaux comparatifs : p119).

Design : B. Dequet.





ZONE 1	POST COMBUSTION	100% FONTE	Garantie 2 ANS	Extension garantie 3 ANS	ELIGIBLE AIDES
PRIM' ENERGIE					

Surface chauffée 40 à 85 m ²
Puissance optimale 7 kW
Consommation bois 2,3 kg bois / heure
Taille maximale des bûches 34 cm
Choix de couleur ● P610644



OKINO

Chauffez-vous en toute quiétude et profitez de l'ambiance harmonieuse créée par ce poêle japonais.

H 891 x L 402 x P 402 mm - Diamètre de buse ext. 150 mm. Départ des fumées : Dessus. (Tableaux comparatifs : p121).

Design : B. Dequet.





ZONE 1	POST COMBUSTION	100% FONTE	Garantie 2 ANS	Extension garantie 3 ANS	ELIGIBLE AIDES
PRIM' ENERGIE					

Surface chauffée 40 à 85 m ²
Puissance optimale 7 kW
Consommation bois 2,3 kg bois / heure
Taille maximale des bûches 34 cm
Choix de couleur ● P610544



ARATOS



Aratos esquisse les lignes d'une habitation moderne et efficacement chauffée. Là, tout n'est que chaleur et beauté. Confort, quiétude et volupté.

H 1050 x L 527 x P 453 mm - Diamètre de buse ext. 150 mm. Départ des fumées : Dessus.
(Tableaux comparatifs : p116). Design : B. Dequet.



Surface chauffée	40 à 100 m ²
Puissance optimale	8 kW
Consommation bois	2,6 kg bois / heure
Taille maximale des bûches	40 cm
Choix de couleur	P645344

POÊLES À BOIS EN FONTE

WILSON SUR BANC Raccordable

Pièce maîtresse de votre confort énergétique, Wilson sur banc répond aux enjeux actuels : économies sur le budget chauffage, combustible écologique et création d'un joli cocon familial. Livré avec 50 cm de fumisterie.

H 848 x L 722 x P 486,5 mm - Diamètre de buse ext. 150 mm. Départ des fumées : Dessus. 50 cm de fumisterie. (Tableaux comparatifs : p123).



ZONE 1	RACCORDABLE	POST COMBUSTION	100% FONTE	Intérieur FONTE +VERMICULITE	Garantie 2 ANS
--------	-------------	-----------------	------------	------------------------------	----------------

Extension garantie 3 ANS	ELIGIBLE AIDES	PRIM ENERGIE
--------------------------	----------------	--------------

Surface chauffée 40 à 100 m ²
Puissance optimale 8 kW
Consommation bois 2,6 kg bois / heure
Taille maximale des bûches 55 cm
Choix de couleur ● P648224



BV Cert. 7208672

WILSON À POSER Raccordable

Réduisez votre facture de chauffage avec le très performant poêle à bois Wilson. En plus de vous chauffer efficacement, cette version à poser, au design épuré, modernisera votre intérieur. Livré avec 50 cm de fumisterie.

H 503 x L 700 x P 486,5 mm - Diamètre de buse ext. 150 mm. Départ des fumées : Dessus. 50 cm de fumisterie. (Tableaux comparatifs : p123).



ZONE 1	RACCORDABLE	POST COMBUSTION	100% FONTE	Intérieur FONTE +VERMICULITE	Garantie 2 ANS
--------	-------------	-----------------	------------	------------------------------	----------------

Extension garantie 3 ANS	ELIGIBLE AIDES	PRIM ENERGIE
--------------------------	----------------	--------------

Surface chauffée 40 à 100 m ²
Puissance optimale 8 kW
Consommation bois 2,6 kg bois / heure
Taille maximale des bûches 55 cm
Choix de couleur ● P648204



BV Cert. 7208672

WILSON SUR PIED Raccordable



Jouez la carte de l'efficacité énergétique et misez sur les atouts esthétiques de Wilson sur pied pour insuffler chaleur et modernité à votre habitat. Livré avec 50 cm de fumisterie.

H 891 x L 700 x P 486,5 mm - Diamètre de buse ext. 150 mm. Départ des fumées : Dessus. 50 cm de fumisterie. (Tableaux comparatifs : p123).

ECOLABEL A	ZONE 1	RACCORDABLE	POST COMBUSTION	100% FONTE			
Intérieur FONTE +VERMICULITE	Garantie 2 ANS	Extension garantie 3 ANS	ELIGIBLE AIDES	PRIM' ENERGIE			

Surface chauffée	40 à 100 m ²
Puissance optimale	8 kW
Consommation bois	2,6 kg bois / heure
Taille maximale des bûches	55 cm
Choix de couleur	P648214





OPTION KIT
RACCORD AIR FRAIS

MANDORIN

Applaudissements pour ce jeune talent du chauffage au bois ! Format compact et élégant d'un best-seller Invicta, le poêle à bois Mandarin reprend tous les ingrédients du succès de son aîné.

H 748 x L 700 x P 420 mm - Diamètre de buse ext. 150 mm. Départ des fumées : Dessus. Option kit de raccordabilité air primaire Réf. P696200. (Tableaux comparatifs : p120). Design : B. Dequet.



ZONE 1

POST
COMBUSTION

100%
FONTE

Garantie
2 ANS

Extension
garantie
3 ANS

ELIGIBLE
AIDES

PRIM'
ENERGIE

Surface chauffée
40 à 100 m²

Puissance optimale
8 kW

Consommation bois
2,6 kg bois / heure

Taille maximale
des bûches
55 cm

Choix de couleur

●
P648304



BY Cert. 7248672



POÊLES À BOIS EN FONTE

MOAÏ Étanche

Inspiré des contours des statues de l'île de Pâques, le poêle à bois Moaï et sa vitre angulaire offrent un panorama magnifique sur les flammes. Chaque Moaï porte la responsabilité de la partie du monde qu'il regarde et protège donc votre foyer du froid.

H 1439 x L 560 x P 457 mm - Diamètre de buse ext. 180 mm. Départ des fumées : Dessus ou Arrière. (Tableaux comparatifs : p121).
Design : B. Dequet.



* Zone 2 avec conduit d'évacuation concentrique et faisabilité certifiée par un professionnel RGE



Surface chauffée	40 à 100 m ²
Puissance optimale	8 kW
Consommation bois	2,6 kg bois / heure
Taille maximale des bûches	35 cm
Choix de couleur	● P61424

CHÂTEL

Très performant et compact, le poêle Châtel s'intègre dans tous types d'intérieur.

H 830 x L 476 x P 375 mm - Diamètre de buse ext. 150 mm. Départ des fumées : Dessus. (Tableaux comparatifs : p118).



Surface chauffée	40 à 100 m ²
Puissance optimale	8 kW
Consommation bois	2,6 kg bois / heure
Taille maximale des bûches	34 cm
Choix de couleur	● P613744

MESNIL

En dépit de sa petite taille, Mesnil prend de la hauteur grâce à son pied central et à des performances énergétiques élevées.

H 986 x L 486,5 x P 385 mm - Diamètre de buse ext. 150 mm. Départ des fumées : Dessus. (Tableaux comparatifs : p120).



Surface chauffée	40 à 100 m ²
Puissance optimale	8 kW
Consommation bois	2,6 kg bois / heure
Taille maximale des bûches	34 cm
Choix de couleur	● P613644



CAROLO ZEN Raccordable

Avec son mariage de matériaux naturels, Carolo Zen pare votre intérieur d'une douce lumière nordique, invitant à la détente et au bien-être.

H 786 x L 600 x P 428 mm - Diamètre de buse ext. 150 mm. Départ des fumées : Dessus. (Tableaux comparatifs : p117).

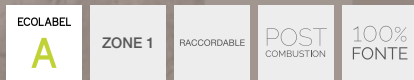

Surface chauffée	40 à 100 m ²
Puissance optimale	8 kW
Consommation bois	2,6 kg bois / heure
Taille maximale des bûches	56 cm

Choix de couleur
● P616249
Pieds Hêtre



POÊLES À BOIS EN FONTE

CAROLO

Bien nommé, ce poêle tout fonte affiche avec fierté ses origines ardennaises. Il vous invite à découvrir de magnifiques panoramas et une chaleur incomparable. N'hésitez pas à profiter de ses généreuses performances énergétiques.

H 724 x L 600 x P 378 mm - Diamètre de buse ext. 150 mm. Départ des fumées : Dessus. Dessus. Option kit de raccordabilité air primaire Réf. P696200. (Tableaux comparatifs : p117).



ZONE 1	POST COMBUSTION	100% FONTE	Garantie 2 ANS	Extension garantie 3 ANS	ELIGIBLE AIDES
--------	-----------------	------------	----------------	--------------------------	----------------



BV Cert. 7208672

Surface chauffée 40 à 100 m ²
Puissance optimale 8 kW
Consommation bois 2,6 kg bois / heure
Taille maximale des bûches 56 cm
Choix de couleur ● P916244



ALTÉA

Bienvenue au coin du feu ! Ce poêle, aux allures classiques, a bénéficié d'une cure de jouvence. Dorénavant équipé de la post combustion, Altéa offre de belles performances thermiques et environnementales.

H 744 x L 644 x P 547 mm - Diamètre de buse ext. 150 mm. Départ des fumées : Dessus ou Arrière. (Tableaux comparatifs : p116).



ZONE 1	POST COMBUSTION	100% FONTE	Garantie 2 ANS	Extension garantie 3 ANS	ELIGIBLE AIDES
--------	-----------------	------------	----------------	--------------------------	----------------



BV Cert. 7208672

Surface chauffée 40 à 100 m ²
Puissance optimale 8 kW
Consommation bois 2,6 kg bois / heure
Taille maximale des bûches 50 cm
Choix de couleur ● P916644



KAZAN ZEN



Avec sa touche Hygge, Kazan Zen dévoile un intérieur confortable et chaleureux, où il est bon de trouver refuge.

H 811 x L 660 x P 395 mm - Diamètre de buse ext. 150 mm. Départ des fumées : Dessus ou Arrière. (Tableaux comparatifs : p120). Design : B. Dequet.



Surface chauffée **50 à 110 m²**

Puissance optimale **9 kW**

Consommation bois **3 kg bois / heure**

Taille maximale des bûches **58 cm**

Choix de couleur **P610449
Pieds Hêtre**

POÊLES À BOIS EN FONTE

KAZAN

Directement inspiré de l'efficacité thermique des radiateurs en fonte, le poêle Kazan allie design et performance. Les ailettes confèrent à ce poêle un style unique et racé tout en renforçant les performances énergétiques par une surface d'échange thermique accrue.

H 801 x L 652 x P 372 mm - Diamètre de buse ext. 150 mm. Départ des fumées : Dessus ou Arrière. (Tableaux comparatifs : p120).
Design : B. Dequet.



ZONE 1	POST COMBUSTION	100% FONTE	Garantie 2 ANS	Extension garantie 3 ANS	ELIGIBLE AIDES
--------	-----------------	------------	----------------	--------------------------	----------------



Surface chauffée 50 à 110 m ²
Puissance optimale 9 kW
Consommation bois 3 kg bois / heure
Taille maximale des bûches 58 cm
Choix de couleur ● P610444



KAZAN GA

Très chic avec sa vitre grand angle sérigraphiée, le poêle Kazan GA allie performance et design. Ses ailettes renforcent les performances énergétiques par une surface d'échange thermique accrue.

H 801 x L 652 x P 372 mm - Diamètre de buse ext. 150 mm. Départ des fumées : Dessus ou Arrière. (Tableaux comparatifs : p120).
Design : B. Dequet.



ZONE 1	POST COMBUSTION	100% FONTE	Vitre GRAND ANGLE	Garantie 2 ANS	Extension garantie 3 ANS
--------	-----------------	------------	-------------------	----------------	--------------------------



Surface chauffée 50 à 110 m ²
Puissance optimale 9 kW
Consommation bois 3 kg bois / heure
Taille maximale des bûches 58 cm
Choix de couleur ● P610443



BRADFORD



Bradford affiche sans rougir un style intemporel. Ses lignes à la fois classiques et actuelles jouent la discrétion en anthracite ou émaillé ivoire ou se font plus dynamiques en émaillé rouge.

H 690 x L 730 x P 579,5 mm - Diamètre de buse ext. 150 mm. Départ des fumées : Dessus ou Arrière.
(Tableaux comparatifs : p117).



Surface chauffée **50 à 110 m²**

Puissance optimale **9 kW**

Consommation bois **3 kg bois / heure**

Taille maximale des bûches **54 cm**

Choix de couleur  **P917344 P917346 P917347**

POÊLES À BOIS EN FONTE

KAORI ZEN

Avec son design scandinave, Kaori Zen transforme votre intérieur en cocon de sérénité et de douceur.

H 782 x L 754 x P 404 mm - Diamètre de buse ext. 150 mm. Départ des fumées : Dessus ou Arrière. (Tableaux comparatifs : p119).
Design : B. Dequet.



ZONE 1

POST COMBUSTION

100% FONTE

Garantie 2 ANS

Extension garantie 3 ANS

ELIGIBLE AIDES

PRIM' ENERGIE

Surface chauffée
50 à 110 m²

Puissance optimale
9 kW

Consommation bois
3 kg bois / heure

Taille maximale
des bûches
58 cm

Choix de couleur

● P647849
Pieds Hêtre



KAORI

Face à ce poêle au charme discret et à l'efficacité thermique prouvée, impossible de rester froid. Ne résistez plus au plaisir d'une belle flambée.

H 773 x L 754 x P 404 mm - Diamètre de buse ext. 150 mm. Départ des fumées : Dessus ou Arrière. (Tableaux comparatifs : p119).
Design : B. Dequet.



ZONE 1

POST COMBUSTION

100% FONTE

Garantie 2 ANS

Extension garantie 3 ANS

ELIGIBLE AIDES

PRIM' ENERGIE

Surface chauffée
50 à 110 m²

Puissance optimale
9 kW

Consommation bois
3 kg bois / heure

Taille maximale
des bûches
58 cm

Choix de couleur

● P647844



POÊLES À BOIS EN FONTE

CHAMANE 10

Performance environnementale et excellent rendement pour ce poêle. Sobrement vêtu d'antracite, Chamane prend un minimum de place en montrant un maximum de feu ! Ses lignes allongées et ses proportions équilibrées mettent en valeur son design innovant.

H 1200 x L 560 x P 578 mm - Diamètre de buse ext. 180 mm. Départ des fumées : Dessus. (Tableaux comparatifs : p118).

Design : B. Dequet.



ZONE 1

POST COMBUSTION

100% FONTE

Garantie 2 ANS

Extension garantie 3 ANS

ELIGIBLE AIDES

PRIM' ENERGIE

Surface chauffée 55 à 120 m ²
Puissance optimale 10 kW
Consommation bois 3,3 kg bois / heure
Taille maximale des bûches 44 cm
Choix de couleur ● P615614



BV Cert. 7208672

MAIRY

Ce poêle tout fonte s'élance avec ardeur dans un univers de confort et de performances énergétiques.

H 1098 x L 524 x P 426,5 mm - Diamètre de buse ext. 150 mm. Départ des fumées : Dessus. (Tableaux comparatifs : p120).



ZONE 1

POST COMBUSTION

100% FONTE

Garantie 2 ANS

Extension garantie 3 ANS

ELIGIBLE AIDES

PRIM' ENERGIE

Surface chauffée 55 à 120 m ²
Puissance optimale 10 kW
Consommation bois 3,3 kg bois / heure
Taille maximale des bûches 40 cm
Choix de couleur ● P614544



BV Cert. 7208672



CASSINE

Son design sobre et ses lignes verticales font du poêle Cassine un indispensable pour chauffer agréablement votre intérieur.

H 977 x L 513 x P 415 mm - Diamètre de buse ext. 150 mm. Départ des fumées : Dessus. (Tableaux comparatifs : p118).



Surface chauffée	55 à 120 m ²
Puissance optimale	10 kW
Consommation bois	3,3 kg bois / heure
Taille maximale des bûches	40 cm
Choix de couleur	P614744





MODENA

Ce poêle à bois à l'esprit rétro s'intègre parfaitement dans un cadre chaleureux et convivial. Au-delà de ses performances énergétiques et environnementales, Modena séduit par son large éventail de couleurs émaillées rouge, ivoire et le très tendance Méditerranée.

H 741 x L 764 x P 508 mm - Diamètre de buse ext. 150 mm. Départ des fumées : Dessus ou Arrière. (Tableaux comparatifs : p121)

	Le label du chauffage au bois			
ECOLABEL A	ZONE 1	POST COMBUSTION	100% FONTE	Garantie 2 ANS
Extension garantie 3 ANS	ELIGIBLE AIDES	PRIM ENERGIE	RÉSERVÉ AUX PROS	

Surface chauffée	55 à 120 m ²
Puissance optimale	10 kW
Consommation bois	3,3 kg bois / heure
Taille maximale des bûches	50 cm

Choix de couleur

P917543 P917544 P917546
P917547



POÊLES À BOIS EN FONTE

FIFTY SUR PIED

L'esprit et la fantaisie des jours heureux s'invitent dans votre intérieur avec ce poêle à bois vintage, décliné en plusieurs couleurs. Inspiré des influences esthétiques des années 50, Fifty vous transporte également dans le futur grâce à de belles performances.

H 850 x L 922 x P 442,5 mm - Diamètre de buse ext. 150 mm. Départ des fumées : Dessus. (Tableaux comparatifs : p119)



ZONE 1	POST COMBUSTION	100% FONTE	Garantie 2 ANS	Extension garantie 3 ANS	ELIGIBLE AIDES
--------	-----------------	------------	----------------	--------------------------	----------------



Surface chauffée 55 à 120 m ²
Puissance optimale 10 kW
Consommation bois 3,3 kg bois / heure
Taille maximale des bûches 60 cm
Choix de couleur ● ○ ● P648044 P648046 P648047



FIFTY ARCHE

Posé sur 2 pieds arrondis, ce poêle vintage est disponible en plusieurs couleurs. Il vous transporte dans le style des années 50 et dans l'efficacité énergétique du futur.

H 755 x L 922 x P 442,5 mm - Diamètre de buse ext. 150 mm. Départ des fumées : Dessus. (Tableaux comparatifs : p119).



ZONE 1	POST COMBUSTION	100% FONTE	Garantie 2 ANS	Extension garantie 3 ANS	ELIGIBLE AIDES
--------	-----------------	------------	----------------	--------------------------	----------------



Surface chauffée 55 à 120 m ²
Puissance optimale 10 kW
Consommation bois 3,3 kg bois / heure
Taille maximale des bûches 60 cm
Choix de couleur ● ○ ● P647944 P647946 P647947



POÊLES À BOIS EN FONTE

TIPI

Le grand esprit sacré du feu plane sur ce poêle. Sa forme est largement inspirée de l'habitation traditionnelle des Indiens des plaines d'Amérique du Nord. Simple et élancé, Tipi fonctionne parfaitement portes ouvertes pour célébrer le culte du feu. Par grand froid, portes fermées, c'est une formidable source de chaleur renouvelable.

H 1585 x L 754 x P 754 mm - Diamètre de buse ext. 200 mm. Départ des fumées : Dessus. (Tableaux comparatifs : p123) Design : B. Dequet.



ZONE 1	POST COMBUSTION	100% FONTE	Intérieur FONTE +VERMICULITE	Garantie 2 ANS	Extension garantie 3 ANS
ELIGIBLE AIDES	PRIM ENERGIE	RÉSERVÉ AUX PROS			

Surface chauffée 55 à 120 m ²
Puissance optimale 10 kW
Consommation bois 3,3 kg bois / heure
Taille maximale des bûches 40 cm

Choix de couleur
● P615344



BV Cert. 7208672

SEDAN M

Classique et indémodable avec son chargement sur le côté, le poêle Sedan M se renouvelle dans des versions émaillées rouge ou ivoire très tendance.

H 701 x L 644 x P 463 mm - Diamètre de buse ext. 150 mm. Départ des fumées : Dessus ou Arrière. (Tableaux comparatifs : p122)



ZONE 1	POST COMBUSTION	100% FONTE	Garantie 2 ANS	Extension garantie 3 ANS	ELIGIBLE AIDES
PRIM ENERGIE					

Surface chauffée 55 à 120 m ²
Puissance optimale 10 kW
Consommation bois 3,3 kg bois / heure
Taille maximale des bûches 42 cm

Choix de couleur
● ○ ●
P916044 P916046 P916047



BV Cert. 7208672



OPTION KIT
RACCORD AIR FRAIS

ODE

NOUVELLE VERSION

Envie de se prélasser au coin du feu, de se lover dans un canapé ? Ode est idéal pour créer chez soi un cocon douillet. Look irrésistible, pouvoir de séduction, Ode ne mise pas que sur son physique : il promet de belles performances et se soucie de l'environnement.

H 1310 x L 550 x P 550 mm - Diamètre de buse ext. 180 mm. Départ des fumées : Dessus. Option kit de raccordabilité air primaire
Réf. P696201 (Tableaux comparatifs : p121) Design : B. Dequet.



ECOLABEL



ZONE 1

POST
COMBUSTION

100%
FONTE

Garantie
2 ANS

ELIGIBLE
AIDES

PRIM'
ENERGIE

Surface chauffée
55 à 120 m²

Puissance optimale
10 kW

Consommation bois
3,3 kg bois / heure

Taille maximale
des bûches
33 cm

Choix de couleur

●
P914944



BY Cert. 7208672



CONCEPTION AMÉLIORÉE

Vis réglables en pression sur la charnière pour garantir la position de la porte dans le temps.

POÊLES À BOIS EN FONTE

SIAM

Un poêle sobre mais racé qui en a sous la carrosserie...
Élégant, il arbore un petit air rétro qui séduira les nostalgiques des poêles d'antan.

H 782 x L 660 x P 411,5 mm - Diamètre de buse ext. 150 mm. Départ des fumées : Dessus. Option kit de raccordabilité air primaire
Réf. P696200. (Tableaux comparatifs : p122). Design : B. Dequet.



ZONE 1

POST COMBUSTION

100% FONTE

Garantie 2 ANS

Extension garantie 3 ANS

ELIGIBLE AIDES

PRIM ENERGIE



BV Cert. 7208672

Surface chauffée	65 à 145 m ²
Puissance optimale	12 kW
Consommation bois	4 kg bois / heure
Taille maximale des bûches	60 cm
Choix de couleur	● P917044



MANDOR

Entièrement réalisé en fonte, ce poêle à l'allure simple et chic, offre de belles performances. Élégant sur ses 4 pieds en fonte, Mandor séduira les inconditionnels du poêle au charme discret.

H 788 x L 820 x P 460 mm - Diamètre de buse ext. 150 mm. Départ des fumées : Dessus. (Tableaux comparatifs : p120). Design : B. Dequet.



ZONE 1

POST COMBUSTION

100% FONTE

Garantie 2 ANS

Extension garantie 3 ANS

ELIGIBLE AIDES

PRIM ENERGIE



BV Cert. 7208672

Surface chauffée	65 à 145 m ²
Puissance optimale	12 kW
Consommation bois	4 kg bois / heure
Taille maximale des bûches	66 cm
Choix de couleur	● P918064

ANGOR

D'allure simple et chic, Angor offre de belles performances. Son style et ses lignes tout en rondeur embellissent le spectacle des flammes.

H 801 x L 820 x P 471 mm - Diamètre de buse ext. 150 mm. Départ des fumées : Dessus ou Arrière. (Tableaux comparatifs : p116). Design : B. Dequet.



ZONE 1

POST COMBUSTION

100% FONTE

Garantie 2 ANS

Extension garantie 3 ANS

ELIGIBLE AIDES

PRIM ENERGIE



BV Cert. 7208672

Surface chauffée	65 à 145 m ²
Puissance optimale	12 kW
Consommation bois	4 kg bois / heure
Taille maximale des bûches	66 cm
Choix de couleur	● P918644

SEDAN L



Le style rétro du poêle à bois Sedan L s'intègre parfaitement dans un cadre chaleureux et convivial. Côté pratique, il offre la possibilité de charger les bûches sur le côté.

H 770 x L 766 x P 522 mm - Diamètre de buse ext. 180 mm. Départ des fumées : Dessus ou Arrière. (Tableaux comparatifs : p122).

ECOLABEL A	ZONE 1	POST COMBUSTION	100% FONTE	Garantie 2 ANS*
Extension garantie 3 ANS*	ELIGIBLE AIDES	PRIM' ENERGIE		

Surface chauffée	65 à 145 m²
Puissance optimale	12 kW
Consommation bois	4 kg bois / heure
Taille maximale des bûches	60 cm
Choix de couleur	P917244



POÊLES À BOIS EN FONTE

ITAYA

Modèle d'exception, le poêle en fonte Itaya crée une atmosphère unique et chaleureuse dans votre intérieur.

H 846 x L 1051 x P 431 mm - Diamètre de buse ext. 180 mm. Départ des fumées : Dessus. (Tableaux comparatifs : p119). Design : B. Dequet.



ZONE 1	POST COMBUSTION	100% FONTE	Garantie 2 ANS	Extension garantie 3 ANS	ELIGIBLE AIDES
PRIM' ENERGIE	RÉSERVÉ AUX PROS				

Surface chauffée 65 à 145 m ²
Puissance optimale 12 kW
Consommation bois 4 kg bois / heure
Taille maximale des bûches 71 cm
Choix de couleur ● P611044



BV Cert. 7208672

ANTAYA

Laissez-vous captiver par la magie d'Antaya. Au programme de ce poêle cheminée grand écran : performance et style renversant.

H 899 x L 1051 x P 480 mm - Diamètre de buse ext. 180 mm. Départ des fumées : Dessus. (Tableaux comparatifs : p116). Design : B. Dequet.



ZONE 1	POST COMBUSTION	100% FONTE	Garantie 2 ANS	Extension garantie 3 ANS	ELIGIBLE AIDES
PRIM' ENERGIE					

Surface chauffée 65 à 145 m ²
Puissance optimale 12 kW
Consommation bois 4 kg bois / heure
Taille maximale des bûches 71 cm
Choix de couleur ● P611444



BV Cert. 7208672

SYMPHONIA



Laissez évaluer vos sens avec Symphonia. La danse hypnotisante des flammes se prolonge sur le décor des portes du poêle à bois. De douces soirées s'annoncent au rythme du crépitement du feu. Un physique authentique qui certifie aussi de belles performances.

H 913 x L 1034 x P 491 mm - Diamètre de buse ext. 180 mm. Départ des fumées : Dessus. (Tableaux comparatifs : p123). Design : B. Dequet.



Surface chauffée	65 à 145 m ²
Puissance optimale	12 kW
Consommation bois	4 kg bois / heure
Taille maximale des bûches	71 cm
Choix de couleur	P611544





NELSON

Avec ses 2 côtés vitrés, le poêle Nelson donne une caractère unique à votre habitat. De douces soirées s'annoncent, de chaque côté du poêle, au rythme du crépitement du feu et du spectacle des flammes, désormais, inmanquable.

H 955 x L 910 x P 480 mm - Diamètre de buse ext. 180 mm. Départ des fumées : Dessus. (Tableaux comparatifs : p121)

ECOLABEL A	ZONE 1	100% FONTE	Garantie 2 ANS	Extension garantie 3 ANS
ELIGIBLE AIDES	PRIM' ENERGIE	RÉSERVÉ AUX PROS		

Surface chauffée	65 à 145 m ²
Puissance optimale	12 kW
Consommation bois	4 kg bois / heure
Taille maximale des bûches	80 cm
Choix de couleur	P912944

POÊLES À BOIS EN FONTE

ELTON

Simple et moderne, Elton est un poêle efficace. Il fait la part belle au spectacle des flammes et accueille de grandes bûches.

H 956 x L 910 x P 480 mm - Diamètre de buse ext. 180 mm. Départ des fumées : Dessus ou Arrière. (Tableaux comparatifs : p118)



ZONE 1	POST COMBUSTION	100% FONTE	Garantie 2 ANS	Extension garantie 3 ANS	ELIGIBLE AIDES
PRIM ENERGIE	RÉSERVÉ AUX PROS				



BV Cert. 7208672

Surface chauffée	65 à 145 m ²
Puissance optimale	12 kW
Consommation bois	4 kg bois / heure
Taille maximale des bûches	80 cm
Choix de couleur	● P912744

PRESTON

Le poêle en fonte Preston est simple et moderne. Grâce à sa forme rectangulaire, il peut facilement être surélevé sur un banc proposé en option ou sur une dalle en béton. Banc optionnel disponible en 2 dimensions.

H 636 x L 910 x P 468 mm - Diamètre de buse ext. 180 mm. Départ des fumées : Dessus ou Arrière. (Tableaux comparatifs : p122)

Option : banc 1M Réf. P696131 - banc 1,6M Réf. P696128 (voir p111)



ZONE 1	POST COMBUSTION	100% FONTE	Garantie 2 ANS	Extension garantie 3 ANS	ELIGIBLE AIDES
PRIM ENERGIE	RÉSERVÉ AUX PROS				



BV Cert. 7208672

Surface chauffée	65 à 145 m ²
Puissance optimale	12 kW
Consommation bois	4 kg bois / heure
Taille maximale des bûches	80 cm
Choix de couleur	● P912804

AARON

Plus la peine de jouer à pile ou face, le poêle Aaron vous offre une vision double face. Posé directement sur un matériau brut tel que la pierre ou sur un banc proposé en option, ce poêle grande vision accueille de grandes bûches. Banc disponible en 2 dimensions.

H 635 x L 910 x P 481 mm - Diamètre de buse ext. 180 mm. Départ des fumées : Dessus. (Tableaux comparatifs : p116)

Option : banc 1M Réf. P696131 - banc 1,6M Réf. P696128 (voir p111)



ZONE 1	100% FONTE	Garantie 2 ANS	Extension garantie 3 ANS	ELIGIBLE AIDES	PRIM ENERGIE
RÉSERVÉ AUX PROS					



BV Cert. 7208672

Surface chauffée	65 à 145 m ²
Puissance optimale	12 kW
Consommation bois	4 kg bois / heure
Taille maximale des bûches	80 cm
Choix de couleur	● P912904

PHAROS 360°



Produit phare de la gamme Invicta, Pharos ouvre le chemin vers une habitation moderne et efficacement chauffée. Suivez la lumière et découvrez les avantages multiples de ce poêle pivotant.

H 1240,5 x L 531,5 x P 530 mm - Diamètre de buse ext. 180 mm. Départ des fumées : Dessus. (Tableaux comparatifs : p121). Design : B. Dequet.

Surface chauffée	65 à 145 m ²
Puissance optimale	12 kW
Consommation bois	4 kg bois / heure
Taille maximale des bûches	40 cm
Choix de couleur	P915044

Pivote sur 360°

POÊLES À BOIS EN FONTE

ARGOS

Poêle à bois de dernière technologie avec système de post-combustion, Argos balise avec brio le chemin vers un chauffage au bois efficace et convivial.

H 1250 x L 532 x P 444 mm - Diamètre de buse ext. 180 mm. Départ des fumées : Dessus. (Tableaux comparatifs : p117). Design : B. Dequet.



ZONE 1	POST COMBUSTION	100% FONTE	Garantie 2 ANS	Extension garantie 3 ANS	ELIGIBLE AIDES
PRIM ENERGIE					



BV Cert. 7208672

Surface chauffée	65 à 145 m ²
Puissance optimale	12 kW
Consommation bois	4 kg bois / heure
Taille maximale des bûches	40 cm
Choix de couleur	● P915144

GOMONT

Poêle résolument moderne, Gomont occupe un minimum d'espace pour un confort maximal. Il réchauffe et illumine tous les intérieurs.

H 1130 x L 550 x P 447,5 mm - Diamètre de buse ext. 150 mm. Départ des fumées : Dessus. (Tableaux comparatifs : p119).



ZONE 1	POST COMBUSTION	100% FONTE	Garantie 2 ANS	Extension garantie 3 ANS	ELIGIBLE AIDES
PRIM ENERGIE					



BV Cert. 7208672

Surface chauffée	65 à 145 m ²
Puissance optimale	12 kW
Consommation bois	4 kg bois / heure
Taille maximale des bûches	45 cm
Choix de couleur	● P615844

POW WOW

Tel un totem au milieu du salon, Pow Wow célèbre l'esprit sacré du feu. Ses lignes modernes et ethniques lui confèrent un atout charme indéniable. Performant par grand froid, ce poêle grand format, tout fonte, fonctionne également portes ouvertes pour les flambées traditionnelles.

H 1895 x L 817 x P 817 mm - Diamètre de buse ext. 200 mm. Départ des fumées : Dessus. (Tableaux comparatifs : p121). Design : B. Dequet.



ZONE 1	POST COMBUSTION	100% FONTE	Garantie 2 ANS	Extension garantie 3 ANS	ELIGIBLE AIDES
PRIM ENERGIE		RÉSERVÉ AUX PROS			



BV Cert. 7208672

Surface chauffée	75 à 170 m ²
Puissance optimale	14 kW
Consommation bois	4,7 kg bois / heure
Taille maximale des bûches	50 cm
Choix de couleur	● P915244

POÊLES EN ACIER

D'un excellent rapport qualité-prix, les poêles acier Invicta permettent d'allier design et efficacité. La chambre de combustion des poêles acier est le plus souvent habillée de panneaux qui emmagasinent la chaleur générée par la combustion des bûches. Avec leur design épuré, ils sont très tendance et se fondent parfaitement dans tous les intérieurs. Invicta propose une nouvelle génération de poêles à bois acier.





POÈLES À BOIS EN ACIER

Neosen Raccordable

www.invicta.fr - 81

POÊLES À BOIS EN ACIER

NEOSEN Raccordable Plus

Source de chaleur aux propriétés reconnues, Neosen vous plonge dans un bain de bien-être, de détente et de confort. Un poêle astucieux : la porte en fonte, de forme biseautée, offre une large vision des flammes. La poignée est amovible et placée en hauteur pour la sécurité des enfants.

H 1025 x L 505 x P 505 mm - Diamètre de buse ext. 150 mm. Départ des fumées : Dessus. (Tableaux comparatifs : p124)



ZONE 1	RACCORDABLE	POST COMBUSTION	Habillage Intérieur EN FONTE	Deflecteur VERMICULITE	Garantie 2 ANS
Extension garantie 3 ANS*	ELIGIBLE AIDES	PRIM' ENERGIE			



Surface chauffée	40 à 100 m ²
Puissance optimale	8 kW
Consommation bois	2,6 kg bois / heure
Taille maximale des bûches	40 cm
Choix de couleur	● P948836

NEOSEN Étanche Plus

Cette version étanche et raccordable du poêle Neosen permet de raccorder directement l'air de combustion sur l'extérieur. Neosen étanche raccordable est idéal pour les maisons RT 2012, RE2020 ou basse consommation.

H 1025 x L 505 x P 505 mm - Diamètre de buse ext. 150 mm. Départ des fumées : Dessus. (Tableaux comparatifs : p124)



RACCORDABLE ÉTANCHE Compatible RT 2012	ZONES 1 ET 2*	POST COMBUSTION	Habillage Intérieur EN FONTE	Deflecteur VERMICULITE	Garantie 2 ANS
Extension garantie 3 ANS*	ELIGIBLE AIDES	PRIM' ENERGIE			



Surface chauffée	40 à 100 m ²
Puissance optimale	8 kW
Consommation bois	2,6 kg bois / heure
Taille maximale des bûches	40 cm
Choix de couleur	● P948838

* Zone 2 avec conduit d'évacuation concentrique et faisabilité certifiée par un professionnel RGE

Accumulateur NEOSEN PLUS

Prévu pour être adapté sur les poêles Neosen, le kit accumulateur de chaleur composé de briques réfractaires, continue de chauffer votre intérieur longtemps après la disparition des flammes.

H 230 x L 500 x P 500 mm



● P696301



NEOSEN 3 vitres Plus Raccordable

Admirez le poêle Neosen de tous les côtés... Grâce aux vitres latérales, vous partez en immersion au cœur du spectacle fascinant et délassant des flammes. Ressentez tous les bienfaits procurés par son efficacité de chauffe.

H 1025 x L 505 x P 505 mm - Diamètre de buse ext. 150 mm. Départ des fumées : Dessus. (Tableaux comparatifs : p124)

					
ECOLABEL A	ZONE 1	RACCORDABLE	POST COMBUSTION	Habillage Intérieur EN FONTE	
Deflecteur VERMICULITE	Garantie 2 ANS	Extension garantie 3 ANS	ELIGIBLE AIDES	PRIM' ENERGIE	

Surface chauffée	40 à 100 m ²
Puissance optimale	8 kW
Consommation bois	2,6 kg bois / heure
Taille maximale des bûches	40 cm
Choix de couleur	● P948837



POÊLES À BOIS EN ACIER

BORÉE

Le style aérien et épuré du poêle Borée rehausse le spectacle des flammes et libère de l'espace pour stocker les bûches. Borée : le design à un prix accessible !

H 850 x L 500 x P 426 mm - Diamètre de buse ext. 153 mm. Départ des fumées : Dessus. (Tableaux comparatifs : p124).

ZONE 1	POST COMBUSTION	Intérieur VERMICULITE haute densité	Vitre GRAND ANGLE	Garantie 2 ANS	Extension garantie 3 ANS
ELIGIBLE AIDES	PRIM ENERGIE				

Surface chauffée 70 m ²
Puissance optimale 7,5 kW
Consommation bois 2,5 kg bois / heure
Taille maximale des bûches 40 cm
Choix de couleur ● P648801



EUROS Raccordable

Compact, intemporel et respectueux pour l'environnement, Euros insuffle un vent de confort et chaleur dans votre habitat.

H 700 x L 600 x P 433 mm - Diamètre de buse ext. 153 mm. Départ des fumées : Dessus. (Tableaux comparatifs : p124).

ZONE 1	RACCORDABLE	POST COMBUSTION	Intérieur VERMICULITE haute densité	Garantie 2 ANS	Extension garantie 3 ANS
ELIGIBLE AIDES	PRIM ENERGIE				

Surface chauffée 70 m ²
Puissance optimale 8 kW
Consommation bois 2,6 kg bois / heure
Taille maximale des bûches 50 cm
Choix de couleur ● P648802



ÇALCIAS Étanche

Calcias est unique : une forme elliptique qui apporte chaleur et modernité ; de hautes performances énergétiques grâce au foyer en fonte ; et côté pratique, un bûcher en acier pour accueillir vos bûches.

H 850 x L 700 x P 400 mm - Diamètre de buse ext. 153 mm. Départ des fumées : Dessus ou Arrière. (Tableaux comparatifs : p124).

ECOLABEL A	RACCORDABLE ÉTANCHE Compatible RT 2012	ZONES 1 ET 2*	POST COMBUSTION	FOYER extérieur FONTE
Intérieur VERMICULITE Haute densité	Garantie 2 ANS	Extension garantie 3 ANS	ELIGIBLE AIDES	PRIM' ENERGIE

Surface chauffée	80 m ²
Puissance optimale	9 kW
Consommation bois	3 kg bois / heure
Taille maximale des bûches	50 cm
Choix de couleur	● P648803

* Zone 2 avec conduit d'évacuation concentrique et faisabilité certifiée par un professionnel RGE



FOYERS À BÛCHES

Quel que soit le type de votre cheminée ou votre projet d'habitat, parcourez toute la gamme de foyers Invicta, et imaginez, chez vous, le modèle de votre choix diffusant chaleur et bien-être dans votre intérieur. Les foyers Invicta offrent des rendements énergétiques supérieurs à 75%. Plus les rendements sont élevés, plus la consommation de bois est faible. De 7 à 12 kW, l'éventail des puissances nominales de nos foyers vous permet d'adapter l'appareil aux volumes à chauffer.

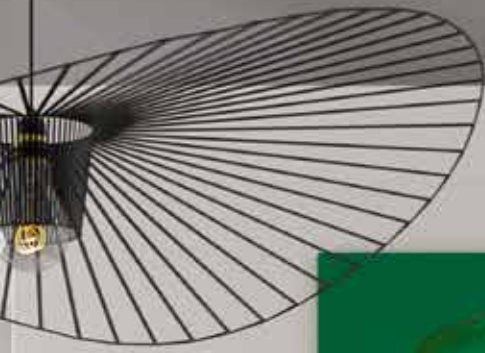

FOYERS À BÛCHES

700 OPTIMISÉ Volet

Design minimaliste, prix accessible, propriétés thermiques optimisées : l'équation est parfaite avec ce modèle de foyer !

H 506 x L 690 x P 340 mm - Diamètre de buse ext. 150 mm. Départ des fumées : Dessus. (Tableaux comparatifs : p126)



ZONE 1	POST COMBUSTION	100% FONTE	Garantie 2 ANS	Extension garantie 3 ANS	ELIGIBLE AIDES
--------	-----------------	------------	----------------	--------------------------	----------------



Surface chauffée 40 à 85 m ²
Puissance optimale 7 kW
Consommation bois 2,3 kg bois / heure
Taille maximale des bûches 53 cm
Choix de couleur ● P677175



BVCert. 7208672

700 ÉOS

Ce foyer premier prix n'économise pas ses efforts pour vous offrir de hautes performances énergétiques et environnementales.

H 534 x L 692 x P 448 mm - Diamètre de buse ext. 180 mm. Départ des fumées : Dessus. (Tableaux comparatifs : p125).



ZONE 1	RACCORDABLE	100% FONTE	Garantie 2 ANS	Extension garantie 3 ANS	ELIGIBLE AIDES
--------	-------------	------------	----------------	--------------------------	----------------



Surface chauffée 40 à 100 m ²
Puissance optimale 8 kW
Consommation bois 2,6 kg bois / heure
Taille maximale des bûches 50 cm
Choix de couleur ● P977002



BVCert. 7208672



700 MILOS volet



BVCent - 7208672

Côté technique, un foyer raccordable à post-combustion. Côté design, un style épuré qui invite à la contemplation des flammes.

H 659 x L 692 x P 459 mm - Diamètre de buse ext. 180 mm. Départ des fumées : Dessus. (Tableaux comparatifs : p126)



ECOLABEL A	ZONE 1	RACCORDABLE	POST COMBUSTION	100% FONTE
Garantie 2 ANS	Extension garantie 3 ANS	ELIGIBLE AIDES	PRIM' ENERGIE	

Surface chauffée	55 à 120 m ²
Puissance optimale	10 kW
Consommation bois	3,3 kg bois / heure
Taille maximale des bûches	50 cm
Choix de couleur	P977004



FOYERS À BÛCHES

700 PHILOS violet

Bénéficiez de belles performances énergétiques et de nombreux avantages techniques avec ce foyer à petit prix.

H 659 x L 692 x P 452 mm - Diamètre de buse ext. 180 mm. Départ des fumées : Dessus. (Tableaux comparatifs : p126).



ZONE 1	RACCORDABLE	POST COMBUSTION	100% FONTE	Garantie 2 ANS	Extension garantie 3 ANS
ELIGIBLE AIDES	PRIM ENERGIE				

Surface chauffée
55 à 120 m²

Puissance optimale
10 kW

Consommation bois
3,3 kg bois / heure

Taille maximale
des bûches
50 cm

Choix de couleur

●
P977102



700 PHILOS GA violet

Ce classique de la gamme Invicta, en version grand angle, a profité d'une cure de jeunesse pour vous offrir un nouveau design et les meilleures performances énergétiques.

H 659 x L 692 x P 452 mm - Diamètre de buse ext. 180 mm. Départ des fumées : Dessus. (Tableaux comparatifs : p126).



ZONE 1	RACCORDABLE	POST COMBUSTION	100% FONTE	Vitre GRAND ANGLE	Garantie 2 ANS
Extension garantie 3 ANS	ELIGIBLE AIDES	PRIM ENERGIE			

Surface chauffée
55 à 120 m²

Puissance optimale
10 kW

Consommation bois
3,3 kg bois / heure

Taille maximale
des bûches
50 cm

Choix de couleur

●
P977103



FOYERS À BÛCHES

700 SÉLÉNIC Volet

Avec ce foyer très performant, une sensation de chaleur et de bien-être vous envahit à chaque flambée.

H 664 x L 692 x P 491 mm - Diamètre de buse ext. 200 mm. Départ des fumées : Dessus. (Tableaux comparatifs : p127).



ZONE 1	POST COMBUSTION	100% FONTE	Garantie 2 ANS	Extension garantie 3 ANS	ELIGIBLE AIDES
--------	-----------------	------------	----------------	--------------------------	----------------



Surface chauffée	55 à 120 m ²
Puissance optimale	10 kW
Consommation bois	3,3 kg bois / heure
Taille maximale des bûches	57 cm
Choix de couleur	● P976975

700 SÉLÉNIC Vitre droite Volet

La magie des flammes vous captive sous plusieurs angles. Le regard vagabonde et s'évade.

H 664 x L 692 x P 491 mm - Diamètre de buse ext. 200 mm. Départ des fumées : Dessus. (Tableaux comparatifs : p127).



ZONE 1	POST COMBUSTION	100% FONTE	Garantie 2 ANS	Extension garantie 3 ANS	ELIGIBLE AIDES
--------	-----------------	------------	----------------	--------------------------	----------------



Surface chauffée	55 à 120 m ²
Puissance optimale	10 kW
Consommation bois	3,3 kg bois / heure
Taille maximale des bûches	57 cm
Choix de couleur	● P976972

700 SÉLÉNIC Vitre gauche Volet

Bel objet contemporain, ce foyer crée une ambiance chaleureuse et participe à la vie de la pièce sous plusieurs angles.

H 664 x L 692 x P 491 mm - Diamètre de buse ext. 200 mm. Départ des fumées : Dessus. (Tableaux comparatifs : p127).



ZONE 1	POST COMBUSTION	100% FONTE	Garantie 2 ANS	Extension garantie 3 ANS	ELIGIBLE AIDES
--------	-----------------	------------	----------------	--------------------------	----------------



Surface chauffée	55 à 120 m ²
Puissance optimale	10 kW
Consommation bois	3,3 kg bois / heure
Taille maximale des bûches	57 cm
Choix de couleur	● P976971

FOYERS À BÛCHES

700 SÉLÉNIC 3 vitres Volet

Les trois vitres de ce foyer offrent au spectateur la vision du feu sous tous les angles.

H 664 x L 692 x P 491 mm - Diamètre de buse ext. 200 mm. Départ des fumées : Dessus. (Tableaux comparatifs : p127).



ECOLABEL

A

ZONE 1

POST
COMBUSTION

100%
FONTE

Garantie
2 ANS

Extension
garantie
3 ANS

ELIGIBLE
AIDES

PRIM
ENERGIE

Surface chauffée
55 à 120 m²

Puissance optimale
10 kW

Consommation bois
3,3 kg bois / heure

Taille maximale
des bûches
57 cm

Choix de couleur

P976973



ORIGINE
FRANCE®
GARANTIE

BVCCert. 7208672

GAMME SÉLÉNIC



FOYERS À BÛCHES

700 COMPACT Volet

Imaginez ce foyer compact installé dans votre cheminée. Grâce à ce concentré d'efficacité modernisé par Invicta vous profitez d'une douce chaleur et du spectacle fascinant des flammes.

H 747 x L 694 x P 464,5 mm - Diamètre de buse ext. 200 mm. Départ des fumées : Dessus. (Tableaux comparatifs : p125)



ZONE 1	POST COMBUSTION	100% FONTE	Garantie 2 ANS	Extension garantie 3 ANS	ELIGIBLE AIDES
--------	-----------------	------------	----------------	--------------------------	----------------



Surface chauffée 65 à 145 m ²
Puissance optimale 12 kW
Consommation bois 4 kg bois / heure
Taille maximale des bûches 60 cm

Choix de couleur

●
P927475

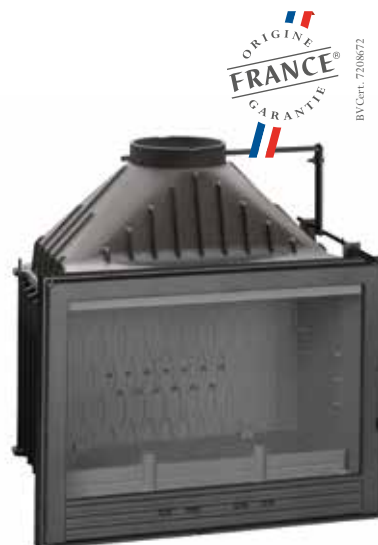

700 GRAND ANGLE Volet

Cette nouvelle génération de foyer est au top du design et de l'efficacité. Votre confort est assuré et votre plaisir renouvelé.

H 747 x L 692 x P 452 mm - Diamètre de buse ext. 200 mm. Départ des fumées : Dessus. (Tableaux comparatifs : p125)



ZONE 1	POST COMBUSTION	100% FONTE	Vitre GRAND ANGLE	Garantie 2 ANS	Extension garantie 3 ANS
--------	-----------------	------------	-------------------	----------------	--------------------------



Surface chauffée 65 à 145 m ²
Puissance optimale 12 kW
Consommation bois 4 kg bois / heure
Taille maximale des bûches 60 cm

Choix de couleur

●
P927073



700 GRANDE VISION Volet



Voici le foyer 2. 0 : nouveau style, nouvelle poignée et performances améliorées.

H 747 x L 692 x P 468,5 mm - Diamètre de buse ext. 200 mm. Départ des fumées : Dessus. (Tableaux comparatifs : p125).



Surface chauffée	65 à 145 m ²
Puissance optimale	12 kW
Consommation bois	4 kg bois / heure
Taille maximale des bûches	60 cm
Choix de couleur	P927075





FOYERS À BÛCHES

700 GRANDE VISION Double Face Volet

Pile ou face ? Plus besoin de choisir, ce foyer vous invite à la contemplation du feu de tous les côtés.

H 877 x L 692 x P 460 mm - Diamètre de buse ext. 200 mm. Départ des fumées : Dessus. (Tableaux comparatifs : p126).



ZONE 1	100% FONTE	Garantie 2 ANS	Extension garantie 3 ANS	ELIGIBLE AIDES	PRIM' ENERGIE
--------	------------	----------------	--------------------------	----------------	---------------

Surface chauffée 65 à 145 m ²
Puissance optimale 12 kW
Consommation bois 4 kg bois / heure
Taille maximale des bûches 55 cm
Choix de couleur ● P927844



800 GRANDE VISION Double Face Volet

Côté salon ou côté cuisine, tout le monde est logé à la même enseigne, le feu crépite de tous les côtés.

H 955 x L 795 x P 514 mm - Diamètre de buse ext. 200 mm. Départ des fumées : Dessus. (Tableaux comparatifs : p128).



ZONE 1	100% FONTE	Garantie 2 ANS	Extension garantie 3 ANS	ELIGIBLE AIDES	PRIM' ENERGIE
--------	------------	----------------	--------------------------	----------------	---------------

Surface chauffée 65 à 145 m ²
Puissance optimale 12 kW
Consommation bois 4 kg bois / heure
Taille maximale des bûches 60 cm
Choix de couleur ● P928244



FOYERS À BÛCHES

800 GRANDE VISION Volet

Plus large, plus moderne, plus stylé et plus performant, cette nouvelle version du foyer 800 vous en donne plus.

H 849 x L 795 x P 497,5 mm - Diamètre de buse ext. 200 mm. Départ des fumées : Dessus. (Tableaux comparatifs : p128)



ZONE 1	POST COMBUSTION	100% FONTE	Garantie 2 ANS	Extension garantie 3 ANS	ELIGIBLE AIDES
--------	-----------------	------------	----------------	--------------------------	----------------



Surface chauffée 65 à 145 m ²
Puissance optimale 12 kW
Consommation bois 4 kg bois / heure
Taille maximale des bûches 60 cm
Choix de couleur ● P928175



BYCert. 7208672

800 GRAND ANGLE Volet

Ce foyer voit tout en grand : un format XL, un design modernisé, une vitre pleine vision et des performances augmentées.

H 849 x L 795 x P 495 mm - Diamètre de buse ext. 200 mm. Départ des fumées : Dessus. (Tableaux comparatifs : p128)



ZONE 1	POST COMBUSTION	100% FONTE	Vitre GRAND ANGLE	Garantie 2 ANS	Extension garantie 3 ANS
--------	-----------------	------------	-------------------	----------------	--------------------------



Surface chauffée 65 à 145 m ²
Puissance optimale 12 kW
Consommation bois 4 kg bois / heure
Taille maximale des bûches 60 cm
Choix de couleur ● P928575



BYCert. 7208672





FOYERS À BÛCHES

800 PRIMO Volet

La magie des flammes prend une dimension supérieure dans ce foyer grand format.

H 849 x L 795 x P 494 mm - Diamètre de buse ext. 200 mm. Départ des fumées : Dessus. (Tableaux comparatifs : p128).



ZONE 1

POST COMBUSTION

100% FONTE

Garantie 2 ANS

Extension garantie 3 ANS

ELIGIBLE AIDES

PRIM ENERGIE

Surface chauffée
65 à 145 m²

Puissance optimale
12 kW

Consommation bois
4 kg bois / heure

Taille maximale
des bûches
60 cm

Choix de couleur

●
P978775



840 HORIZONTAL Volet

Le foyer 840 Horizontal suivra les lignes de votre intérieur pour s'intégrer dans une décoration stylée.

H 703 x L 846 x P 465 mm - Diamètre de buse ext. 200 mm. Départ des fumées : Dessus. (Tableaux comparatifs : p128).



ZONE 1

POST COMBUSTION

100% FONTE

Garantie 2 ANS

Extension garantie 3 ANS

ELIGIBLE AIDES

PRIM ENERGIE

Surface chauffée
65 à 145 m²

Puissance optimale
12 kW

Consommation bois
4 kg bois / heure

Taille maximale
des bûches
60 cm

Choix de couleur

●
P928475



INSERTS À BÛCHES

L'insert est un appareil de chauffage au bois qui vient souvent fermer une cheminée existante : votre installation à foyer ouvert sera donc transformée en foyer fermé, grâce à ce système performant et respectueux de l'environnement. Par ce simple changement, elle offrira un meilleur rendement et réduira les émissions de polluants dans l'atmosphère. L'insert, corps de chauffe en fonte caréné, est équipé d'origine d'une double paroi assurant la circulation de l'air ambiant autour de l'appareil et permettant le transfert de chaleur. L'air frais est réchauffé dans le caisson double paroi puis expulsé par les bouches de sortie en façade sur le haut de l'insert. Des sorties d'air chaud supplémentaires permettent de raccorder l'insert à d'autres pièces de la maison et de répartir l'air chaud vers d'autres endroits de l'habitation.



700 Alizéo

www.inuicta.fr - 103

INSERTS À BÛCHES

600 Turbo

Cet insert de petit format se glisse dans les cheminées étroites et offre une solution de chauffage à haut rendement.

H 550 x L 580 x P 405 mm - Diamètre de buse ext. 180 mm. Départ des fumées : Dessus. (Tableaux comparatifs : p129).



ZONE 1	CANALISABLE	FONTE CARENAGE ACIER	Garantie 2 ANS	Extension garantie 3 ANS	ELIGIBLE AIDES
--------	-------------	----------------------------	-------------------	--------------------------------	-------------------

PRIM' ENERGIE	KIT MANCHETTES EN OPTION
------------------	--------------------------------

Surface chauffée 40 à 100 m ²
Puissance optimale 8 kW
Consommation bois 2,6 kg bois / heure
Taille maximale des bûches 47 cm
Choix de couleur ● P666014



BVCert.7208672

700 ALIZÉO Turbo

Ce nouvel insert offre des performances élevées pour un confort optimisé. Nouvelles turbines plus silencieuses et plus puissantes. Une vitesse pré-réglée en usine.

H 559 x L 700 x P 461 mm - Diamètre de buse ext. 150 mm. Départ des fumées : Dessus. (Tableaux comparatifs : p129)



ZONE 1	CANALISABLE	FONTE CARENAGE ACIER	Garantie 2 ANS	Extension garantie 3 ANS	ELIGIBLE AIDES
--------	-------------	----------------------------	-------------------	--------------------------------	-------------------

PRIM' ENERGIE	KIT MANCHETTES EN OPTION
------------------	--------------------------------

Surface chauffée 40 à 100 m ²
Puissance optimale 8 kW
Consommation bois 2,6 kg bois / heure
Taille maximale des bûches 58 cm
Choix de couleur ● P967001



BVCert.7208672



700 SIROCCO Plus Turbo

Cet insert hyper performant, une fois installé dans votre cheminée, réchauffera efficacement l'ambiance. Sa vitre pleine modernise votre espace à vivre. Nouvelles turbines plus silencieuses et plus puissantes. Une vitesse pré-réglée en usine.

H 559 x L 700 x P 461 mm - Diamètre de buse ext. 150 mm. Départ des fumées : Dessus. (Tableaux comparatifs : p130)



ECOLABEL A	ZONE 1	CANALISABLE	FRONTE CARENAGE ACIER	Vitre GRAND ANGLE
Garantie 2 ANS	Extension garantie 3 ANS	ELIGIBLE AIDES	PRIMI ENERGIE	KIT MANCHETTES EN OPTION

RÉSERVÉ
AUX
PROS

Surface chauffée	40 à 100 m ²
Puissance optimale	8 kW
Consommation bois	2,6 kg bois / heure
Taille maximale des bûches	58 cm
Choix de couleur	P967004



INSERTS À BÛCHES

700 ÉTHÉRA Turbo

Ce modèle vous propose de transformer votre cheminée en solution de chauffage efficace et performante. Une atmosphère chaleureuse se crée dans votre habitat. Nouvelles turbines plus silencieuses et plus puissantes. 2 vitesses : boost via interrupteur non fourni.

H 559 x L 700 x P 461 mm - Diamètre de buse ext. 150 mm. Départ des fumées : Dessus. (Tableaux comparatifs : p129)



ECO DESIGN
2022

ECOLABEL
A

ZONE 1	RACCORDABLE	CANALISABLE	POST COMBUSTION	FONTE CAPENAÏGE ACIER	Garantie 2 ANS
Extension garantie 3 ANS	ELIGIBLE AIDES	PRIM' ENERGIE	KIT MANCHETTES EN OPTION		

Surface chauffée
40 à 100 m²

Puissance optimale
8 kW

Consommation bois
2,6 kg bois / heure

Taille maximale
des bûches
58 cm

Choix de couleur

● P967006 ● P967005
convection naturelle



BVCent-7208672

700 ÉTHÉRA Plus Turbo

Grâce à sa vitre moderne, cet insert donnera un style unique à votre cheminée. Vous serez bien chauffés et bénéficierez de performances élevées. Nouvelles turbines plus silencieuses et plus puissantes. 2 vitesses : boost via interrupteur non fourni.

H 559 x L 700 x P 461 mm - Diamètre de buse ext. 150 mm. Départ des fumées : Dessus. (Tableaux comparatifs : p130)



ECO DESIGN
2022

ECOLABEL
A

ZONE 1	RACCORDABLE	CANALISABLE	POST COMBUSTION	FONTE CAPENAÏGE ACIER	Vitre GRAND ANGLE
Garantie 2 ANS	Extension garantie 3 ANS	ELIGIBLE AIDES	PRIM' ENERGIE	KIT MANCHETTES EN OPTION	RÉSERVÉ AUX PROS

Surface chauffée
40 à 100 m²

Puissance optimale
8 kW

Consommation bois
2,6 kg bois / heure

Taille maximale
des bûches
58 cm

Choix de couleur

● P967007



BVCent-7208672



700 ABSOLU Turbo

Cette nouvelle référence fait rimer élégance avec performance. La vitre Magic light s'illumine lorsque les bûches s'embrasent. Elle reste noire à l'arrêt et donne assurément du cachet à votre espace de vie. Nouvelles turbines plus silencieuses et plus puissantes. 2 vitesses : boost via interrupteur non fourni.

H 559 x L 700 x P 461 mm - Diamètre de buse ext. 150 mm. Départ des fumées : Dessus. (Tableaux comparatifs : p129)



ZONE 1	RACCORDABLE	CANALISABLE	POST COMBUSTION	FONTE CARENAGE ACIER	Vitre MAGIC LIGHT
Garantie 2 ANS	Extension garantie 3 ANS	ELIGIBLE AIDES	PRIM' ENERGIE	KIT MANCHETTES EN OPTION	RÉSERVÉ AUX PROS

Surface chauffée 40 à 100 m ²
Puissance optimale 8 kW
Consommation bois 2,6 kg bois / heure
Taille maximale des bûches 58 cm

Choix de couleur

●
P967008



INSERTS À BÛCHES

800 COMPACT Turbo

Cet insert grand format insuffle bien-être et confort dans votre intérieur. Vous profitez de hautes performances énergétiques en installant ce modèle dans votre cheminée ouverte.

H 638 x L 795 x P 463,5 mm - Diamètre de buse ext. 200 mm. Départ des fumées : Dessus. (Tableaux comparatifs : p130).



ZONE 1	CANALISABLE	POST COMBUSTION	FONTE CARENAGE ACIER	Garantie 2 ANS	Extension garantie 3 ANS
ELIGIBLE AIDES	PRIM ENERGIE	KIT MANCHETTES EN OPTION			

Surface chauffée 65 à 145 m ²
Puissance optimale 12 kW
Consommation bois 4 kg bois / heure
Taille maximale des bûches 64 cm
Choix de couleur ● P902840



BY Cert. 7208672

800 VISION TOTALE Turbo

Additionnez une belle vision des flammes à de hautes performances : votre confort est total avec cet insert large d'écran.

H 638 x L 795 x P 470 mm - Diamètre de buse ext. 200 mm. Départ des fumées : Dessus. (Tableaux comparatifs : p130).



ZONE 1	CANALISABLE	POST COMBUSTION	FONTE CARENAGE ACIER	Garantie 2 ANS	Extension garantie 3 ANS
ELIGIBLE AIDES	PRIM ENERGIE	KIT MANCHETTES EN OPTION			

Surface chauffée 65 à 145 m ²
Puissance optimale 12 kW
Consommation bois 4 kg bois / heure
Taille maximale des bûches 64 cm
Choix de couleur ● P968244



BY Cert. 7208672



800 GRAND ANGLE Turbo

Prenez place devant votre cheminée, le spectacle est grandiose grâce à la vitre pleine de ce modèle grand format. Une douce chaleur se diffuse dans la pièce.

H 636 x L 795 x P 470 mm - Diamètre de buse ext. 200 mm. Départ des fumées : Dessus. (Tableaux comparatifs : p130).



ZONE 1	CANALISABLE	POST COMBUSTION	FONTE CARENAGE ACIER	Vitre GRAND ANGLE	Garantie 2 ANS
Extension garantie 3 ANS	ELIGIBLE AIDES	PRIM' ENERGIE	KIT MANCHETTES EN OPTION		

Surface chauffée
65 à 145 m²

Puissance optimale
12 kW

Consommation bois
4 kg bois / heure

Taille maximale
des bûches
64 cm

Choix de couleur

● P968843



BYCert. 7208672

ACCESSOIRES GRANULÉS

Accessoires pour poêles **IP IPE**

Kit de fixation murale

Modèles : Rubia, Oléa.

Réf. P693006
Fixation murale

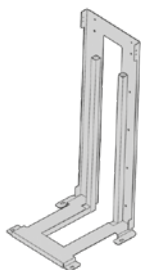

Kit connexion arrivée d'air

Compatible tous modèles IP

Réf. P697010
- 1 étrier de fixation
- 2 colliers Ø 6-17 cm
- 1 raccord en acier Ø 8 cm
- 1 gaine flexible en aluminium Ø 8 cm - Longueur 300 cm
- 1 grille en PVC avec ressort
- 1 kit raccord d'air extérieur
- 2 vis brunie M5x8

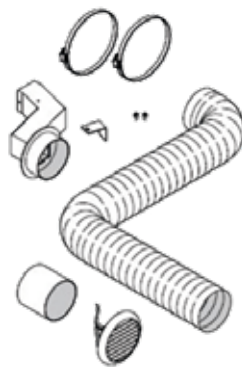

Kit connexion arrivée d'air

Pour modèles IPE

Réf. P697015
- 2 colliers Ø 6-17 cm
- 1 raccord en acier Ø 6 cm
- 1 gaine flexible en aluminium Ø 6 cm Longueur 300 cm
- 1 grille en PVC avec ressort



Autres accessoires

Réf. C02260 : Radiocommande compatible poêles IP9, IPE6 et IPE9

Réf. C02270 : Kit Wi-Fi Winet compatible Plug-IN Auto, Daglan, Nola, Talo

Réf. C02251 : Kit Wi-Fi Astrel compatible IP9, IPE6 et IPE9



Daglan Slim

ACCESSOIRES BÛCHES

Bancs



Grille



Plaques de protection



Plaques en verre

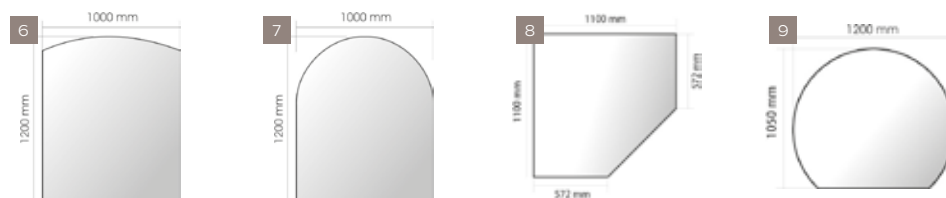

- 1] **P696128 Grand banc** - Dimensions : H 450 x L 1600 x P 550 mm.
- 2] **P696131 Petit banc** - Dimensions : H 450 x L 1000 x P 550 mm.
- 3] **P699701A Grille en option pour références P927073 / P927075 / P927475 / P928475**
- 4] **P699680 Panneau de protection murale GM** - Dimensions : 800 x 960 mm - épaisseur 50 mm.
- 5] **P694680 Panneau de protection murale PM** - Dimensions : 800 x 460 mm - épaisseur 50 mm.
- 6] **P692001 Plaque en verre** - Dimensions : 1200 x 1000 mm.
- 7] **P692002 Plaque en verre** - Dimensions : 1200 x 1000 mm.
- 8] **P692003 Plaque en verre** - Dimensions : 1100 x 1100 x 572 x 572 mm.
- 9] **P692004 Plaque en verre** - Dimensions : 1050 x 1200 mm.



- 1] **P691801 Aérosol peinture WBR*** - Contenance : 400 mL.
- P691800 Aérosol peinture PLP*** - Contenance : 400 mL.
- 2] **P720108 Gel allume feu** - Contenance : 1 L.
- 3] **P720109 Liquide allume feu** - Contenance : 1 L.

GRILLE D'AÉRATION

- 4] **P694347** Dimensions : 218 x 108 x 20 mm. Poids : 0,9 kg.

RÉDUCTION DE BUSE

- 5] **P694550** 200/180.

KITS VOLET DE BUSE

- 6] **P690030** Ø 200 mm avec câble.
- 7] **P690010** Ø 200 mm avec tringlerie 1m.

KIT MANCHETTES pour inserts à bois

- 8] **P690080** 2 manchettes + visserie pour canalisation air

KITS RACCORD AIR FRAIS

- 9] **P696200** Kit raccordabilité Siam/Carolo/Mandorin
- 10] **P696201** Kit raccordabilité Ode

*Vérifiez les 3 dernières lettres du code de fabrication indiqué sur l'étiquette de la notice fournie avec l'appareil.

CARACTÉRISTIQUES TECHNIQUES



P94211X
OVE
PLUG IN Auto



P649000
ARATOS
PLUG IN Hybride



P619044
AKIMIX



P649544
CAROLO
MIX



P84040X
ARENKA IP9
Ventilation
Désactivable



P84043X
ARENKA IPE6
Étanche

Page	18	18	19	19	24	24
Désignation	PLUG-IN	PLUG-IN / HYBRIDES	PLUG-IN / HYBRIDES	PLUG-IN / HYBRIDES	Poêles à granulés	Poêles à granulés

DIMENSIONS ET POIDS

Hauteur	1300	1300	851	690	1090	1090
Largeur	780	800	766	799	630	630
Profondeur	642	602	372	434	515	515
Diamètre de buse ext. (mm)	80	150	150	150	80	80
Sortie des fumées	Sur le dessus de la trémie droite et gauche	Dessus	Dessus ou Arrière	Dessus	Arrière	Arrière
Hauteur de buse / sol	-	-	697	-	235	210
Capacité du réservoir (kg)	21	22	15	15	17	16,5
Poids (kg)	150	163	181	146	136	136

PERFORMANCES

			Bûches	Bûches		
Puissance optimale (kW) ¹	8	7	7	7	9	6
Modulation de puissance ²	3,5 à 8,3	3,5 à 6	3,5 à 6,5	3,5 à 6,5	3,8 à 9	3,1 à 6,5
Rendement (%) ³	90,6 à 93,2	76	78	78	88 à 92,2	91,3 à 94,4
Rendement saisonnier - ETAS ⁴	80,6	66	68	68	84	86
Taux de CO (mg/Nm ³) ⁵	148 à 252	1125	1000	1000	112 à 231	98 à 186
Poussières (mg/Nm ³) ⁶	17 à 38	31	21	21	15 à 19	15 à 20
COG (mg/Nm ³) ⁷	4 à 6	117	70	70	2 à 3	2 à 3
NOx (mg/Nm ³) ⁸	90 à 105	160	160	160	135 à 150	87 à 96
ECO-DESIGN / IEE ⁹	oui / 120	oui / 100	oui / 103	oui / 103	oui / 123	oui / 127
Flamme verte ¹⁰ / Ecolabel	7 ★ / A+	7 ★ / A	7 ★ / A	7 ★ / A	7 ★ / A+	7 ★ / A+
Étanche (RT2012/RE2020) ¹¹	non	non	non	non	non	oui
Raccordable	non	non	non	non	kit en option	oui ø60 mm
Éligible Aides ¹²	oui	oui	oui	oui	oui	oui
Autonomie Combustion prolongée ¹³	11 à 30 h	Granulés 14 à 27 h Bois 8 h	Granulés 8 à 17 h Bois 8 h	Granulés 8 à 17 h Bois 8 h	8 à 20 h	11 à 23,5 h
Volume de chauffe (m ³) ¹⁴	65/250	100/210	100/210	100/210	180/260	65/180
Surface de chauffe (m ²) ¹⁵	25/100	40/85	40/85	40/85	72/104	25/70
Post-Combustion ¹⁶	non	non	oui	oui	non	non
Air secondaire réglable ¹⁷	oui	oui	oui	oui	non	non
Garantie ¹⁸	2 ans	2 ans	2 ans	2 ans	2 ans	2 ans
Extension de garantie ¹⁹	1 an	1 an	1 an	1 an	1 an	1 an
Normes	EN 14785	EN13240	EN13240	EN13240	EN 14785	EN 14785
Finition	Anthracite	Anthracite	Anthracite	Anthracite	Blanc, Noir	Blanc, Noir

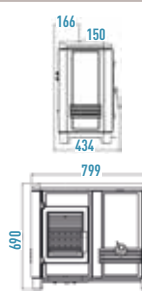
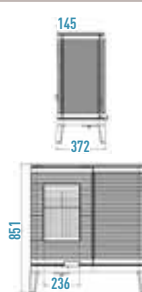
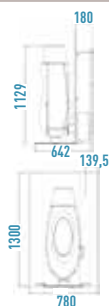

CARACTÉRISTIQUES TECHNIQUES

								
P84043X ARENAGA IPE9 Étanche	P84053X ARENAGA IPE6 SUR PIED Étanche	P84053X ARENAGA IPE9 SUR PIED Étanche	P840707 DROSEIRA IP9 Ventilation Désactivable	P840737 DROSEIRA IPE6 Étanche	P840735 DROSEIRA IPE9 Étanche	P84100X OLEA IP9 Ventilation Désactivable	P84103X OLEA IPE6 Étanche	P84103X OLEA IPE9 Étanche
25	24	25	26	26	27	28	28	29
Poêles à granulés	Poêles à granulés	Poêles à granulés	Poêles à granulés	Poêles à granulés	Poêles à granulés	Poêles à granulés	Poêles à granulés	Poêles à granulés

DIMENSIONS ET POIDS

1090	1300	1300	1090	1090	1090	1100	1100	1100
630	630	630	550	550	550	565	565	565
515	515	515	515	515	515	540	540	540
80	80	80	80	80	80	80	80	80
Arrière	Arrière	Arrière	Arrière	Arrière	Arrière	Arrière	Arrière	Arrière
210	420	420	235	210	210	235	210	210
16,5	16,5	16,5	17	16,5	16,5	17	16,5	16,5
136	163	163	126	126	126	113	113	113

PERFORMANCES

9	6	9	9	6	9	9	6	9
3,1 à 9,1	3,1 à 6,5	3,1 à 9,1	3,8 à 9	3,1 à 6,5	3,1 à 9,1	3,8 à 9	3,1 à 6,5	3,1 à 9,1
89,5 à 94,4	91,3 à 94,4	89,5 à 94,4	88 à 92,2	91,3 à 94,4	89,5 à 94,4	88 à 92,2	91,3 à 94,4	89,5 à 94,4
85	86	85	84	86	85	84	86	85
88 à 186	98 à 186	88 à 186	112 à 231	98 à 186	88 à 186	112 à 231	98 à 186	88 à 186
14 à 20	15 à 20	14 à 20	15 à 19	15 à 20	14 à 20	15 à 19	15 à 20	14 à 20
2 à 3	2 à 3	2 à 3	2 à 3	2 à 3	2 à 3	2 à 3	2 à 3	2 à 3
87 à 98	87 à 96	87 à 98	135 à 150	87 à 96	87 à 98	135 à 150	87 à 96	87 à 98
oui / 125	oui / 127	oui / 125	oui / 123	oui / 127	oui / 125	oui / 123	oui / 127	oui / 125
7 ★ / A+	7 ★ / A+	7 ★ / A+	7 ★ / A+	7 ★ / A+	7 ★ / A+	7 ★ / A+	7 ★ / A+	7 ★ / A+
oui	oui	oui	non	oui	oui	non	oui	oui
oui ø60 mm	oui ø60 mm	oui ø60 mm	kit en option	oui ø60 mm	oui ø60 mm	kit en option	oui ø60 mm	oui ø60 mm
oui	oui	oui	oui	oui	oui	oui	oui	oui
7,5 à 23,5 h	11 à 23,5 h	7,5 à 23,5 h	8 à 20 h	11 à 23,5 h	7,5 à 23,5 h	8 à 20 h	11 à 23,5 h	7,5 à 23,5 h
85/275	65/180	85/275	180/260	65/180	85/275	180/260	65/180	85/275
35/110	25/70	35/110	72/104	25/70	35/110	72/104	25/70	35/110
non	non	non	non	non	non	non	non	non
non	non	non	non	non	non	non	non	non
2 ans	2 ans	2 ans	2 ans	2 ans	2 ans	2 ans	2 ans	2 ans
1 an	1 an	1 an	1 an	1 an	1 an	1 an	1 an	1 an
EN 14785	EN 14785	EN 14785	EN 14785	EN 14785	EN 14785	EN 14785	EN 14785	EN 14785
Blanc, Noir	Blanc, Noir	Blanc, Noir	Bordeaux	Bordeaux	Bordeaux	Gris, Noir	Gris, Noir	Gris, Noir

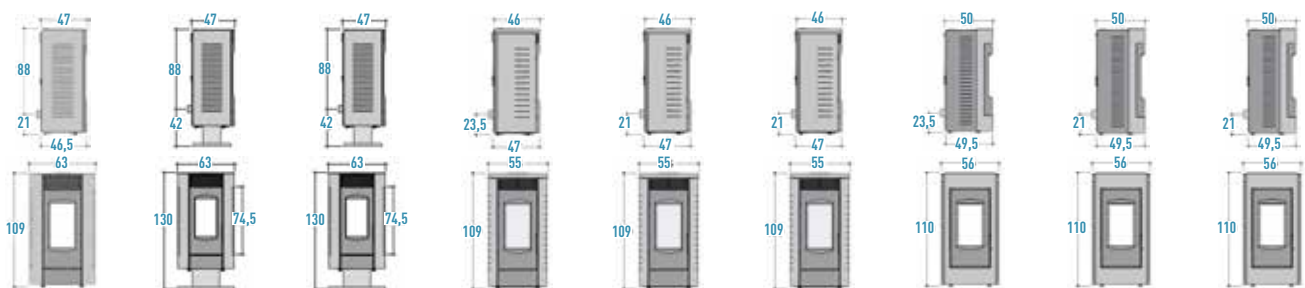

CARACTÉRISTIQUES TECHNIQUES



P840104
RUBIA IP9
Ventilation
Désactivable



P840134
RUBIA IPE6
Étanche



P840139
RUBIA IPE9
Étanche



P643784
METTI 8



P64359X
DAGLAN SLIM 9
Canalisable



P64208X
FONTICA 8
Étanche Wi-
Fi Ventilation
désactivable

Page	22	22	23	31	35	37
Désignation	Poêles à granulés	Poêles à granulés	Poêles à granulés	Inserts à granulés	Poêles à granulés	Poêles à granulés

DIMENSIONS ET POIDS

Hauteur	1090	1090	1090	560	1035	1140
Largeur	420	420	420	700	930	585
Profondeur	475	475	475	565	280	530
Diamètre de buse ext. (mm)	80	80	80	80	80	80
Sortie des fumées	Arrière	Arrière	Arrière	Dessus avec raccord T intégré	Dessus, ou arrière	Arrière
Hauteur de buse / sol	235	210	210	-	390	210
Capacité du réservoir (kg)	17	16,5	16,5	15	15	17
Poids (kg)	106	106	106	102	103	147

PERFORMANCES

Puissance optimale (kW) ¹	9	6	9	8,5	9	8,2
Modulation de puissance ²	3,8 à 9	3,1 à 6,5	3,1 à 9,1	4,1 à 8,5	4,3 à 9	4 à 8,2
Rendement (%) ³	88 à 92,2	91,3 à 94,4	89,5 à 94,4	91 à 92,3	90,6 à 91,6	90,7 à 92,2
Rendement saisonnier - ETAS ⁴	84	86	85	80	80	79
Taux de CO (mg/Nm ³) ⁵	112 à 231	98 à 186	88 à 186	75 à 465	85 à 682	130 à 298
Poussières (mg/Nm ³) ⁶	15 à 19	15 à 20	14 à 20	18 à 27	20 à 25	20 à 33
COG (mg/Nm ³) ⁷	2 à 3	2 à 3	2 à 3	2 à 16	2 à 12	5 à 7
NOx (mg/Nm ³) ⁸	135 à 150	87 à 96	87 à 98	128 à 131	104 à 125	141 à 144
ECO-DESIGN / IEE ⁹	oui / 123	oui / 127	oui / 125	oui / 121	oui / 121	oui / 120
Flamme verte ¹⁰ / Ecolabel	7 ★ / A+	7 ★ / A+	7 ★ / A+	7 ★ / A+	7 ★ / A+	7 ★ / A+
Étanche (RT2012/RE2020) ¹¹	non	oui	oui	non	non	oui
Raccordable	kit en option	oui ø60 mm	oui ø60 mm	Non	non	oui ø60 mm
Éligible Aides ¹²	oui	oui	oui	oui	oui	oui
Autonomie Combustion prolongée ¹³	8 à 20 h	11 à 23,5 h	7,5 à 23,5 h	7,5 à 16 h	7 à 15 h	9 à 18,5 h
Volume de chauffe (m ³) ¹⁴	180/260	65/180	85/275	90/250	125/275	90/250
Surface de chauffe (m ²) ¹⁵	72/104	25/70	35/110	36/100	50/110	36/100
Post-Combustion ¹⁶	non	non	non	non	non	non
Air secondaire réglable ¹⁷	non	non	non	non	non	non
Garantie ¹⁸	2 ans	2 ans	2 ans	2 ans	2 ans	2 ans
Extension de garantie ¹⁹	1 an	1 an	1 an	1 an	1 an	1 an
Normes	EN 14785	EN 14785	EN 14785	EN 14785	EN 14785	EN 14785
Finition	Noir	Noir	Noir	Noir	Gris, Rouge	Noir

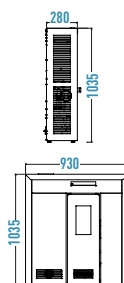
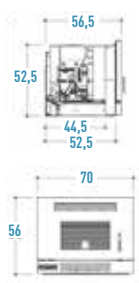

CARACTÉRISTIQUES TECHNIQUES



P94198X
LODI 8
Étanche
Wi-Fi



P94197X
LODI 10 Wi-Fi



P64458X
MIRANO 8
Wi-Fi



P64187X
NOLA 7



P94188X
NOLA 8
Étanche



P64181X
NOLA 10



P64141X
TALO 11
Canalisable

Page	38	38	41	40	40	40	35
Désignation	Poêles à granulés	Poêles à granulés	Poêles à granulés	Poêles à granulés	Poêles à granulés	Poêles à granulés	Poêles à granulés

DIMENSIONS ET POIDS

Hauteur	1135	1125	1045	1125	1135	1125	1150
Largeur	545	545	470	465	465	465	515
Profondeur	560	545	560	500	510	500	540
Diamètre de buse ext. (mm)	80	80	80	80	80	80	80
Sortie des fumées	Arrière	Arrière	Arrière	Arrière	Arrière	Arrière	Arrière
Hauteur de buse / sol	210	225	240	225	210	225	230
Capacité du réservoir (kg)	16,5	16,5	15	16,5	16,5	16,5	25
Poids (kg)	108	108	77	108	108	108	125

PERFORMANCES

Puissance optimale (kW) ¹	8	9,5	8	7	8	9,5	10,4
Modulation de puissance ²	3,1 à 8	3 à 9,5	3,1 à 8	3 à 7	4 à 8	3 à 9,5	3,9 à 10,4
Rendement (%) ³	89,5 à 94,4	87,5 à 94,2	88,7 à 92,3	88 à 94,2	87 à 91,4	87,5 à 94,2	90,1 à 95,2
Rendement saisonnier - ETAS ⁴	85	84	86	83	83	83	86
Taux de CO (mg/Nm ³) ⁵	98 à 186	78 à 289	176 à 295	118 à 289	244	78 à 289	155 à 160
Poussières (mg/Nm ³) ⁶	15 à 20	5 à 10	15 à 19	6 à 10	18 à 20	5 à 10	14 à 15
COG (mg/Nm ³) ⁷	2 à 3	2 à 18	1 à 5	3 à 18	6 à 10	2 à 18	3 à 7
NOx (mg/Nm ³) ⁸	87 à 98	126 à 143	98 à 105	110 à 126	101 à 116	126 à 143	90 à 108
ECO-DESIGN / IEE ⁹	oui / 126	oui / 124	oui / 126	oui / 123	oui / 122	oui / 123	oui / 126
Flamme verte ¹⁰ / Ecolabel	7 ★ / A+	7 ★ / A+	7 ★ / A+	7 ★ / A+	7 ★ / A+	7 ★ / A+	7 ★ / A+
Étanche (RT2012/RE2020) ¹¹	oui	non	non	non	oui	non	non
Raccordable	oui ø60 mm	non	non	non	oui ø80 mm	non	oui ø60 mm
Éligible Aides ¹²	oui	oui	oui	oui	oui	oui	oui
Autonomie Combustion prolongée ¹³	9 à 23,5 h	7 à 24,5 h	8 à 21,5 h	9,5 à 24,5 h	8,5 à 18 h	7 à 24,5 h	10 à 29 h
Volume de chauffe (m ³) ¹⁴	75/240	85/300	75/240	65/210	75/240	85/300	85/325
Surface de chauffe (m ²) ¹⁵	30/100	35/120	30/100	25/85	30/100	35/120	35/130
Post-Combustion ¹⁶	non	non	non	non	non	non	non
Air secondaire réglable ¹⁷	non	non	non	non	non	non	non
Garantie ¹⁸	2 ans	2 ans	2 ans	2 ans	2 ans	2 ans	2 ans
Extension de garantie ¹⁹	1 an	1 an	1 an	1 an	1 an	1 an	1 an
Normes	EN 14785	EN 14785	EN 14785	EN 14785	EN 14785	EN 14785	EN 14785
Finition	Blanc, Gris, Noir	Gris, Noir, Rouge	Gris, Noir	Gris, Noir, Rouge	Blanc, Gris, Noir	Gris, Noir, Rouge	Gris, Noir

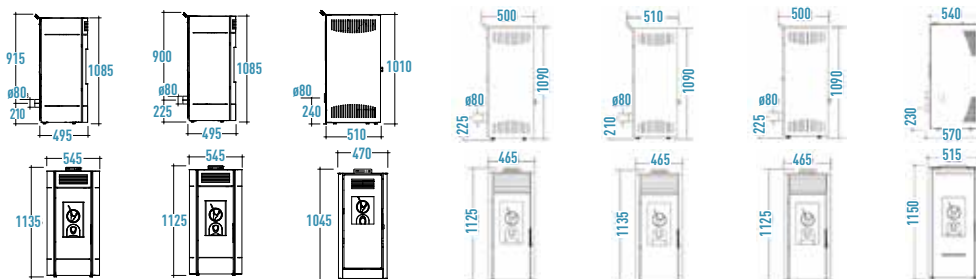

CARACTÉRISTIQUES TECHNIQUES



Page	77	47	52	61	72	74	55
Désignation	Poêles à bois	Poêles à bois	Poêles à bois	Poêles à bois	Poêles à bois	Poêles à bois	Poêles à bois

DIMENSIONS ET POIDS

Hauteur	635	1200	1050	744	801	899	1050
Largeur	910	450	450	644	820	1051	527
Profondeur	481	450	450	547	471	480	453
Diamètre de buse ext. (mm)	180	150	150	150	150	180	150
Sortie des fumées	Dessus	Dessus	Dessus	Dessus ou Arrière	Dessus ou Arrière	Dessus	Dessus
Hauteur de buse / sol	-	-	-	616	608	-	-
Longueur de bûches (cm)	80	33	33	50	66	71	40
Poids (kg)	185	198	135	133	153	188	123

PERFORMANCES

Puissance optimale (kW) ¹	12	6	7	8	12	12	8
Rendement (%) ³	76	77	79	76	77	78	78
Rendement saisonnier - ETAS ⁴	66	67	69	66	67	68	68
Taux de CO (mg/Nm ³) ⁵	1125	1250	875	1500	1250	1100	875
Poussières (mg/Nm ³) ⁶	30	40	10	30	40	26	35
COG (mg/Nm ³) ⁷	90	108	70	100	75	66	60
NOx (mg/Nm ³) ⁸	160	160	120	160	120	96	85
ECO-DESIGN / IEE ⁹	oui / 100	oui / 102	oui / 105	oui / 100	oui / 102	oui / 103	oui / 103
Flamme verte ¹⁰ / Ecolabel	7 ★ / A	7 ★ / A	7 ★ / A	7 ★ / A	7 ★ / A	7 ★ / A	7 ★ / A
Étanche (RT2012/RE2020) ¹¹	non	oui	non	non	non	non	non
Raccordable	non	oui ø80 mm	oui ø80 mm	non	non	non	non
Éligible Aides ¹²	oui	oui	oui	oui	oui	oui	oui
Autonomie Combustion prolongée ¹³	Intermittent	8 h	8 h	8 h	8 h	8 h	8 h
Volume de chauffe (m ³) ¹⁴	160/360	80/180	100/210	105/240	160/360	160/360	105/240
Surface de chauffe (m ²) ¹⁵	65/145	30/70	40/85	40/100	65/145	65/145	40/100
Post-Combustion ¹⁶	non	oui	oui	oui	oui	oui	oui
Air secondaire réglable ¹⁷	oui	oui	oui	oui	oui	oui	oui
Garantie ¹⁸	2 ans	2 ans	2 ans	2 ans	2 ans	2 ans	2 ans
Extension de garantie ¹⁹	3 ans	3 ans	3 ans	3 ans	3 ans	3 ans	3 ans
Normes	EN13240	EN13240	EN13240	EN13240	EN13240	EN13240	EN13240
Finition	Anthracite	Anthracite	Anthracite	Anthracite	Anthracite	Anthracite	Anthracite

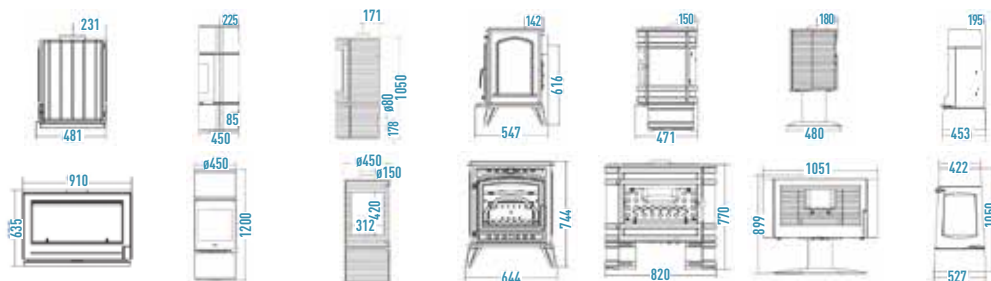

CARACTÉRISTIQUES TECHNIQUES



P915144

ARGOS



P91734X

BRADFORD



P

P648125

BRIO SUR
PETIT BANC
Raccordable



P

P648124

BRIO SUR BANC
Raccordable



P

P648114

BRIO SUR PIED
Raccordable



P

P648144

BRIO
Raccordable



P916244

CAROLO



P616249

CAROLO ZEN
Raccordable

79

64

48

49

50

51

61

60

Poêles à bois

Poêles à bois

Poêles à bois

Poêles à bois

Poêles à bois

Poêles à bois

Poêles à bois

Poêles à bois

DIMENSIONS ET POIDS

1250	690	918	918	1150	717	724	786
532	730	1000	1600	853	853	600	600
444	579,5	541	541	532	532	378	428
180	150	150	150	150	150	150	150
Dessus	Dessus ou Arrière	Dessus	Dessus	Dessus	Dessus	Dessus	Dessus
-	509	-	-	-	-	-	-
40	54	50	50	50	50	56	56
169	167	145	150	138	118	105	111

PERFORMANCES

12	9	7	7	7	7	8	8
76	76	76	76	76	76	77	77
66	66	66	66	66	66	67	67
1250	1250	1250	1250	1250	1250	1250	1250
20	31	36	36	36	36	30	30
100	103	106	106	106	106	70	70
160	160	160	160	160	160	160	160
oui / 100	oui / 100	oui / 100	oui / 100	oui / 100	oui / 100	oui / 102	oui / 102
7 ★ / A	7 ★ / A	7 ★ / A	7 ★ / A	7 ★ / A	7 ★ / A	7 ★ / A	7 ★ / A
non	non	non	non	non	non	non	non
non	non	oui ø60 mm	oui ø60 mm	oui ø60 mm	oui ø60 mm	kit en option	oui ø80 mm
oui	oui	oui	oui	oui	oui	oui	oui
8 h	8 h	8 h	8 h	8 h	8 h	8 h	8 h
160/360	125/275	100/210	100/210	100/210	100/210	105/240	105/240
65/145	50/110	40/85	40/85	40/85	40/85	40/100	40/100
oui	oui	oui	oui	oui	oui	oui	oui
oui	oui	non	non	non	non	oui	oui
2 ans	2 ans	2 ans	2 ans	2 ans	2 ans	2 ans	2 ans
3 ans	3 ans	3 ans	3 ans	3 ans	3 ans	3 ans	3 ans
EN13240	EN13240	EN13240	EN13240	EN13240	EN13240	EN13240	EN13240
Anthracite	Anthracite, Ivoire, Rouge	Anthracite	Anthracite	Anthracite	Anthracite	Anthracite	Anthracite

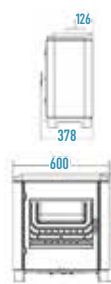
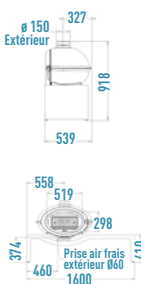
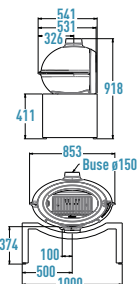
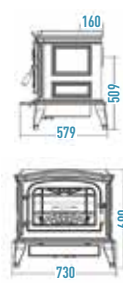

CARACTÉRISTIQUES TECHNIQUES



P614744

CASSINE



P615614

CHAMANE 10



P613744

CHÂTEL



P6102XX

ELO M Étanche



P912744

ELTON

Page	67	66	59	45	77
Désignation	Poêles à bois	Poêles à bois	Poêles à bois	Poêles à bois	Poêles à bois

DIMENSIONS ET POIDS

Hauteur	977	1200	830	880	956
Largeur	513	560	476	500	910
Profondeur	415	578	375	374	480
Diamètre de buse ext. (mm)	150	180	150	150	180
Sortie des fumées	Dessus	Dessus	Dessus	Dessus	Dessus ou Arrière
Hauteur de buse / sol	-	-	-	-	791
Longueur de bûches (cm)	40	44	34	33	80
Poids (kg)	103	160	80	110	210

PERFORMANCES

Puissance optimale (kW) ¹	10	10	8	5	12
Rendement (%) ³	76	76	77	75	76
Rendement saisonnier - ETAS ⁴	66	66	67	65	66
Taux de CO (mg/Nm ³) ⁵	1125	1125	1125	1125	1125
Poussières (mg/Nm ³) ⁶	30	30	24	26	30
COG (mg/Nm ³) ⁷	90	90	60	120	70
NOx (mg/Nm ³) ⁸	160	160	110	153	160
ECO-DESIGN / IEE ⁹	oui / 100	oui / 100	oui / 102	oui / 99	oui / 100
Flamme verte ¹⁰ / Ecolabel	7 ★ / A	7 ★ / A	7 ★ / A	7 ★ / A	7 ★ / A
Étanche (RT2012/RE2020) ¹¹	non	non	non	oui	non
Raccordable	-	-	-	oui ø80 mm	-
Éligible Aides ¹²	oui	oui	oui	oui	oui
Autonomie Combustion prolongée ¹³	8 h	8 h	8 h	8 h	8 h
Volume de chauffe (m ³) ¹⁴	135/300	135/300	105/240	65/150	160/360
Surface de chauffe (m ²) ¹⁵	55/120	55/120	40/100	25/60	65/145
Post-Combustion ¹⁶	oui	oui	non	oui	oui
Air secondaire réglable ¹⁷	oui	oui	oui	oui	oui
Garantie ¹⁸	2 ans	2 ans	2 ans	2 ans	2 ans
Extension de garantie ¹⁹	3 ans	3 ans	3 ans	3 ans	3 ans
Normes	EN13240	EN13240	EN13240	EN13240	EN13240
Finition	Anthracite	Anthracite	Anthracite	Anthracite, Blanc	Anthracite

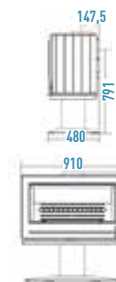

CARACTÉRISTIQUES TECHNIQUES



Page	69	69	79	74	54	65	65
Désignation	Poêles à bois	Poêles à bois	Poêles à bois	Poêles à bois	Poêles à bois	Poêles à bois	Poêles à bois

DIMENSIONS ET POIDS

Hauteur	755	850	1130	846	883	773	782
Largeur	922	922	550	1051	372	754	754
Profondeur	442,5	442,5	447,5	431	394	404	404
Diamètre de buse ext. (mm)	150	150	150	180	150	150	150
Sortie des fumées	Dessus	Dessus	Dessus	Dessus	Dessus ou Arrière	Dessus ou Arrière	Dessus ou Arrière
Hauteur de buse / sol	-	-	-	-	718	601	610
Longueur de bûches (cm)	60	60	45	71	34	58	58
Poids (kg)	175	175	128	187	118	152	153

PERFORMANCES

Puissance optimale (kW) ¹	10	10	12	12	7	9	9
Rendement (%) ³	76	76	77	77	78	76	76
Rendement saisonnier - ETAS ⁴	66	66	67	67	68	66	66
Taux de CO (mg/Nm ³) ⁵	1000	1000	1014	1250	1000	1250	1250
Poussières (mg/Nm ³) ⁶	31	31	16	30	21	31	31
COG (mg/Nm ³) ⁷	118	118	39	70	70	103	103
NOx (mg/Nm ³) ⁸	160	160	79	160	160	160	160
ECO-DESIGN / IEE ⁹	oui / 100	oui / 100	oui / 102	oui / 102	oui / 103	oui / 100	oui / 100
Flamme verte ¹⁰ / Ecolabel	7 ★ / A	7 ★ / A	7 ★ / A	7 ★ / A	7 ★ / A	7 ★ / A	7 ★ / A
Étanche (RT2012/RE2020) ¹¹	non	non	non	non	non	non	non
Raccordable	-	-	-	-	-	-	-
Éligible Aides ¹²	oui	oui	oui	oui	oui	oui	oui
Autonomie Combustion prolongée ¹³	8 h	8 h	8 h	8 h	8 h	8 h	8 h
Volume de chauffe (m ³) ¹⁴	135/300	135/300	160/360	160/360	100/210	125/275	125/275
Surface de chauffe (m ²) ¹⁵	55/120	55/120	65/145	65/145	40/85	50/110	50/110
Post-Combustion ¹⁶	oui	oui	oui	oui	oui	oui	oui
Air secondaire réglable ¹⁷	oui	oui	oui	oui	oui	oui	oui
Garantie ¹⁸	2 ans	2 ans	2 ans	2 ans	2 ans	2 ans	2 ans
Extension de garantie ¹⁹	3 ans	3 ans	3 ans	3 ans	3 ans	3 ans	3 ans
Normes	EN13240	EN13240	EN13240	EN13240	EN13240	EN13240	EN13240
Finition	Anthracite, Ivoire, Rouge	Anthracite, Ivoire, Rouge	Anthracite	Anthracite	Anthracite	Anthracite	Anthracite

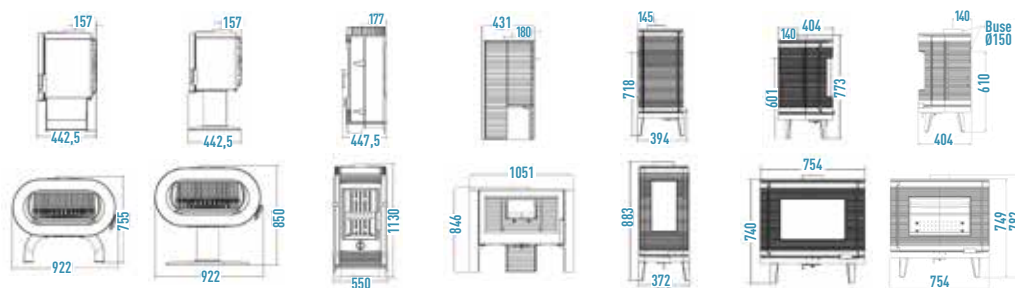

CARACTÉRISTIQUES TECHNIQUES



P610444

KAZAN



P610443

KAZAN GA



P610449

KAZAN ZEN



P614544

MAIRY



P918064

MANDOR



P648304

MANDORIN



P613644

MESNIL

Page	63	63	62	66	72	58	59
Désignation	Poêles à bois	Poêles à bois	Poêles à bois	Poêles à bois	Poêles à bois	Poêles à bois	Poêles à bois

DIMENSIONS ET POIDS

Hauteur	801	801	811	1098	788	748	986
Largeur	652	652	660	524	820	700	486,5
Profondeur	372	372	395	426,5	460	420	385
Diamètre de buse ext. (mm)	150	150	150	150	150	150	150
Sortie des fumées	Dessus ou Arrière	Dessus ou Arrière	Dessus ou Arrière	Dessus	Dessus	Dessus	Dessus
Hauteur de buse / sol	636	636	636	-	-	-	-
Longueur de bûches (cm)	58	58	58	40	66	55	34
Poids (kg)	157	162	163	107	126	118	88

PERFORMANCES

Puissance optimale (kW) ¹	9	9	9	10	12	8	8
Rendement (%) ³	76	76	76	76	77	76	77
Rendement saisonnier - ETAS ⁴	66	66	66	66	67	66	67
Taux de CO (mg/Nm ³) ⁵	1000	1000	1000	1125	1250	1500	1125
Poussières (mg/Nm ³) ⁶	31	31	31	30	40	30	24
COG (mg/Nm ³) ⁷	103	103	103	90	75	100	60
NOx (mg/Nm ³) ⁸	160	160	160	160	120	160	110
ECO-DESIGN / IEE ⁹	oui / 100	oui / 100	oui / 100	oui / 100	oui / 102	oui / 100	oui / 102
Flamme verte ¹⁰ / Ecolabel	7 ★ / A	7 ★ / A	7 ★ / A	7 ★ / A	7 ★ / A	7 ★ / A	7 ★ / A
Étanche (RT2012/RE2020) ¹¹	non	non	non	non	non	non	non
Raccordable	-	-	-	-	-	kit en option	-
Éligible Aides ¹²	oui	oui	oui	oui	oui	oui	oui
Autonomie Combustion prolongée ¹³	8 h	8 h	8 h	8 h	8 h	8 h	8 h
Volume de chauffe (m ³) ¹⁴	125/275	125/275	125/275	135/300	160/360	105/240	105/240
Surface de chauffe (m ²) ¹⁵	50/110	50/110	50/110	55/120	65/145	40/100	40/100
Post-Combustion ¹⁶	oui	oui	oui	oui	oui	oui	non
Air secondaire réglable ¹⁷	oui	oui	oui	oui	oui	oui	oui
Garantie ¹⁸	2 ans	2 ans	2 ans	2 ans	2 ans	2 ans	2 ans
Extension de garantie ¹⁹	3 ans	3 ans	3 ans	3 ans	3 ans	3 ans	3 ans
Normes	EN13240	EN13240	EN13240	EN13240	EN13240	EN13240	EN13240
Finition	Anthracite	Anthracite	Anthracite	Anthracite	Anthracite	Anthracite	Anthracite

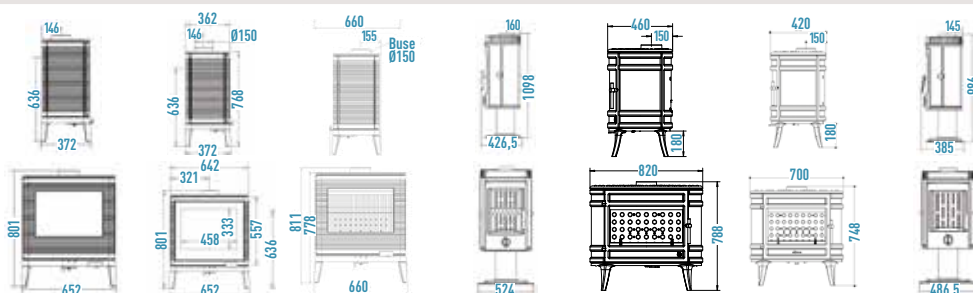

CARACTÉRISTIQUES TECHNIQUES



P614244

MOAÏ Étanche

59

Poêles à bois



P91754X

MODENA

68

Poêles à bois



P912944

NELSON

76

Poêles à bois



P912144

NORIK

46

Poêles à bois



P914944

ODE

71

Poêles à bois



P610544

OKINO

54

Poêles à bois



P614904

OVATIO

45

Poêles à bois



P915044

PHAROS 360°

78

Poêles à bois



P915244

POW WOW

79

Poêles à bois

DIMENSIONS ET POIDS

1439	741	955	674	1310	891	1162	1240,5	1895
560	764	910	620	550	402	461	531,5	817
457	508	480	465	550	402	461	530	817
180	150	180	150	180	150	130	180	200
Dessus ou Arrière	Dessus ou Arrière	Dessus	Dessus ou Arrière	Dessus	Dessus	Dessus	Dessus	Dessus
1233	562	-	500	-	-	-	-	-
35	50	80	45	33	34	32	40	50
240	170	201	104	167	112	137	167,5	194

PERFORMANCES

8	10	12	6	10	7	5	12	14
77	77	76	78	76	78	83	76	76
67	67	66	68	66	68	73	66	66
1000	1125	1125	1500	1125	1000	1000	1250	1500
22	39	30	23	30	21	15	20	40
27	79	90	92	90	70	55	100	80
97	160	160	76	160	160	140	160	200
oui / 102	oui / 102	oui / 100	oui / 103	oui / 100	oui / 103	oui / 110	oui / 100	oui / 100
7 ★ / A	7 ★ / A	7 ★ / A	7 ★ / A	7 ★ / A	7 ★ / A	7 ★ / A+	7 ★ / A	7 ★ / A
oui	non	non	non	non	non	non	non	non
oui ø100 mm	-	-	-	kit en option	-	-	-	-
oui	oui	oui	oui	oui	oui	oui	oui	oui
8 h	8 h	Intermittent	8 h	8 h	8 h	8 h	8 h	8 h
105/240	135/300	160/360	80/180	135/300	100/210	65/150	160/360	185/425
40/100	55/120	65/145	30/70	55/120	40/85	25/60	65/145	75/170
oui	oui	non	oui	oui	oui	oui	oui	oui
oui	oui	oui	oui	oui	oui	oui	oui	oui
2 ans	2 ans	2 ans	2 ans	2 ans	2 ans	2 ans	2 ans	2 ans
3 ans	3 ans	3 ans	3 ans	3 ans	3 ans	3 ans	3 ans	3 ans
EN13240	EN13240	EN13240	EN13240	EN13240	EN13240	EN13240	EN13240	EN13240
Anthracite	Anthracite, Ivoire, Méditerranée, Rouge	Anthracite	Anthracite	Anthracite	Anthracite	Anthracite	Anthracite	Anthracite

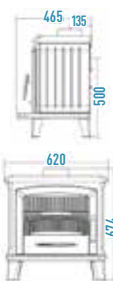
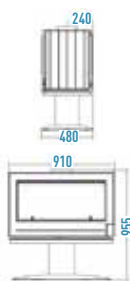
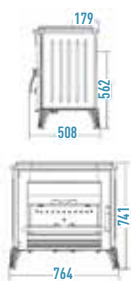

CARACTÉRISTIQUES TECHNIQUES



P
P912804 **P914844** **P917244** **P91604X** **P945044** **P61924X** **P917044**
PRESTON **SAMARA** **SEDAN L** **SEDAN M** **SEDAN S** **SÉVILLE 2** **SIAM**

Page	77	46	73	70	46	52	72
Désignation	Poêles à bois	Poêles à bois	Poêles à bois	Poêles à bois	Poêles à bois	Poêles à bois	Poêles à bois

DIMENSIONS ET POIDS

Hauteur	636	650	770	701	627	722	782
Largeur	910	634	766	644	500	560	660
Profondeur	468	421	522	463	443	462,5	411,5
Diamètre de buse ext. (mm)	180	150	180	150	150	150	150
Sortie des fumées	Dessus ou Arrière	Dessus	Dessus ou Arrière	Dessus ou Arrière	Dessus	Dessus	Dessus
Hauteur de buse / sol	suivant installation	-	616	556	-	-	-
Longueur de bûches (cm)	80	50	60	42	30	40	60
Poids (kg)	179	89	164,5	126	84	99	125

PERFORMANCES

Puissance optimale (kW) ¹	12	6	12	10	5	7	12
Rendement (%) ³	76	78	76	76	78	77	77
Rendement saisonnier - ETAS ⁴	66	68	66	66	68	67	67
Taux de CO (mg/Nm ³) ⁵	1125	1500	1375	1500	875	1000	1250
Poussières (mg/Nm ³) ⁶	30	23	40	40	20	29	40
COG (mg/Nm ³) ⁷	70	92	75	80	100	110	75
NOx (mg/Nm ³) ⁸	160	76	120	160	160	160	120
ECO-DESIGN / IEE ⁹	oui / 100	oui / 103	oui / 100	oui / 100	oui / 103	oui / 102	oui / 102
Flamme verte ¹⁰ / Ecolabel	7★ / A	7★ / A	7★ / A	7★ / A	7★ / A	7★ / A	7★ / A
Étanche (RT2012/RE2020) ¹¹	non	non	non	non	non	non	non
Raccordable	-	-	-	-	-	-	kit en option
Éligible Aides ¹²	oui	oui	oui	oui	oui	oui	oui
Autonomie Combustion prolongée ¹³	8 h	8 h	8 h	8 h	8 h	8 h	8 h
Volume de chauffe (m ³) ¹⁴	160/360	80/180	160/360	135/300	65/150	100/210	160/360
Surface de chauffe (m ²) ¹⁵	65/145	30/70	65/145	55/120	25/60	40/85	65/145
Post-Combustion ¹⁶	oui	oui	oui	oui	oui	oui	oui
Air secondaire réglable ¹⁷	oui	oui	oui	oui	oui	oui	oui
Garantie ¹⁸	2 ans	2 ans	2 ans	2 ans	2 ans	2 ans	2 ans
Extension de garantie ¹⁹	3 ans	3 ans	3 ans	3 ans	3 ans	3 ans	3 ans
Normes	EN13240	EN13240	EN13240	EN13240	EN13240	EN13240	EN13240
Finition	Anthracite	Anthracite	Anthracite	Anthracite, Ivoire, Rouge	Anthracite	Anthracite, Ivoire, Rouge	Anthracite

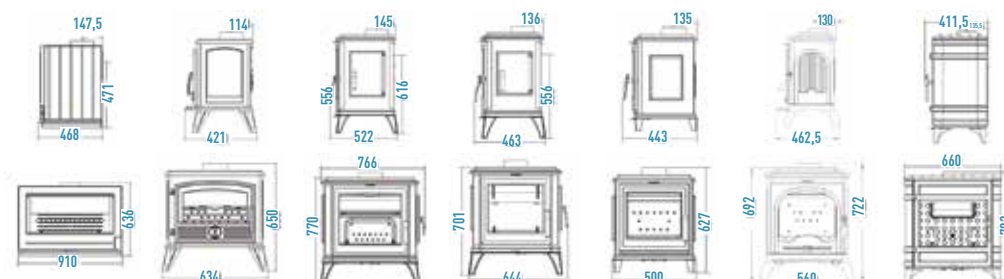

CARACTÉRISTIQUES TECHNIQUES



P611544

SYMPHONIA



P615344

TIPI



P648204

WILSON À POSER
Raccordable



P648224

WILSON SUR BANC
Raccordable



P648214

WILSON SUR PIED
Raccordable

Page	75	70	56	56	57
Désignation	Poêles à bois	Poêles à bois	Poêles à bois	Poêles à bois	Poêles à bois

DIMENSIONS ET POIDS

Hauteur	913	1585	503	848	891
Largeur	1034	754	700	722	700
Profondeur	491	754	486,5	486,5	486,5
Diamètre de buse ext. (mm)	180	200	150	150	150
Sortie des fumées	Dessus	Dessus	Dessus	Dessus	Dessus
Hauteur de buse / sol	-	-	-	-	-
Longueur de bûches (cm)	71	40	55	55	55
Poids (kg)	199	143	126	154	144

PERFORMANCES

Puissance optimale (kW) ¹	12	10	8	8	8
Rendement (%) ³	77	76	76	76	76
Rendement saisonnier - ETAS ⁴	67	66	66	66	66
Taux de CO (mg/Nm ³) ⁵	1250	1125	1500	1500	1500
Poussières (mg/Nm ³) ⁶	30	30	40	40	40
COG (mg/Nm ³) ⁷	70	90	80	80	80
NOx (mg/Nm ³) ⁸	160	160	200	200	200
ECO-DESIGN / IEE ⁹	oui / 102	oui / 100	oui / 100	oui / 100	oui / 100
Flamme verte ¹⁰ / Ecolabel	7 ★ / A	7 ★ / A	7 ★ / A	7 ★ / A	7 ★ / A
Étanche (RT2012/RE2020) ¹¹	non	non	non	non	non
Raccordable	-	-	oui ø80 mm	oui ø80 mm	oui ø80 mm
Éligible Aides ¹²	oui	oui	oui	oui	oui
Autonomie Combustion prolongée ¹³	8 h	8 h	8 h	8 h	8 h
Volume de chauffe (m ³) ¹⁴	160/360	135/300	105/240	105/240	105/240
Surface de chauffe (m ²) ¹⁵	65/145	55/120	40/100	40/100	40/100
Post-Combustion ¹⁶	oui	oui	oui	oui	oui
Air secondaire réglable ¹⁷	oui	oui	oui	oui	oui
Garantie ¹⁸	2 ans	2 ans	2 ans	2 ans	2 ans
Extension de garantie ¹⁹	3 ans	3 ans	3 ans	3 ans	3 ans
Normes	EN13240	EN13240	EN13240	EN13240	EN13240
Finition	Anthracite	Anthracite	Anthracite	Anthracite	Anthracite

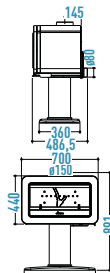
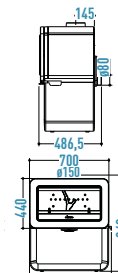
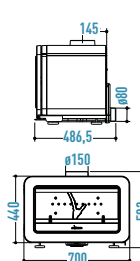
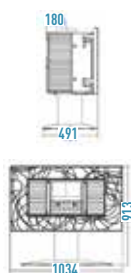

CARACTÉRISTIQUES TECHNIQUES



P648801

BORÉE



P648803

CALCIAS Étanche



P648802

EUROS Raccordable



P948836

NEOSEN Raccordable Plus



P948837

NEOSEN 3 vitres Plus Raccordable



P948838

NEOSEN Étanche Plus

Page	84	85	84	82	83	82
Désignation	Poêles à bois	Poêles à bois	Poêles à bois	Poêles à bois	Poêles à bois	Poêles à bois

DIMENSIONS ET POIDS

Hauteur	850	850	700	1025	1025	1025
Largeur	500	700	600	505	505	505
Profondeur	426	400	433	505	505	505
Diamètre de buse ext. (mm)	153	153	153	150	150	150
Sortie des fumées	Dessus	Dessus ou Arrière	Dessus	Dessus	Dessus	Dessus
Hauteur de buse / sol	-	724	-	-	-	-
Longueur de bûches (cm)	40	50	50	40	40	40
Poids (kg)	78	145	75	124	116	128

PERFORMANCES

Puissance optimale (kW) ¹	7,5	9	8	8	8	8
Rendement (%) ³	79	77	76	81	81	81
Rendement saisonnier - ETAS ⁴	69	67	66	71	71	71
Taux de CO (mg/Nm ³) ⁵	1250	1250	1250	1500	1500	1500
Poussières (mg/Nm ³) ⁶	29	20	28	40	40	40
COG (mg/Nm ³) ⁷	70	70	70	80	80	80
NOx (mg/Nm ³) ⁸	100	160	100	200	200	200
ECO-DESIGN / IEE ⁹	oui / 105	oui / 102	oui / 100	oui / 107	oui / 107	oui / 107
Flamme verte ¹⁰ / Ecolabel	7 ★ / A	7 ★ / A	7 ★ / A	7 ★ / A+	7 ★ / A+	7 ★ / A+
Étanche (RT2012/RE2020) ¹¹	non	oui	non	non	non	oui
Raccordable	-	oui ø80 mm	oui ø120 mm	oui ø80 mm	oui ø80 mm	oui ø80 mm
Éligible Aides ¹²	oui	oui	oui	oui	oui	oui
Autonomie Combustion prolongée ¹³	Intermittent	Intermittent	Intermittent	Intermittent	Intermittent	Intermittent
Volume de chauffe (m ³) ¹⁴	175	200	175	105/240	105/240	105/240
Surface de chauffe (m ²) ¹⁵	70	80	70	40/100	40/100	40/100
Post-Combustion ¹⁶	oui	oui	oui	oui	oui	oui
Air secondaire réglable ¹⁷	oui	oui	oui	oui	oui	oui
Garantie ¹⁸	2 ans	2 ans	2 ans	2 ans	2 ans	2 ans
Extension de garantie ¹⁹	3 ans	3 ans	3 ans	3 ans	3 ans	3 ans
Normes	EN13240	EN13240	EN13240	EN13240	EN13240	EN13240
Finition	Noir	Noir	Noir	Noir	Noir	Noir

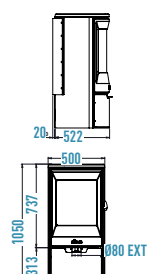
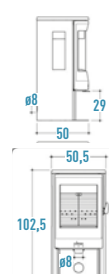
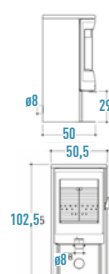
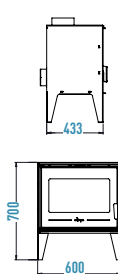
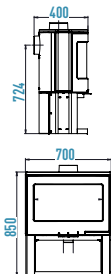
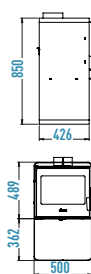

CARACTÉRISTIQUES TECHNIQUES



P927475

700 COMPACT Volet



P977002

700 ÉOS



P927073

700 GRAND ANGLE Volet



P927075

700 GRANDE VISION Volet

Page	94	88	94	95
Désignation	Foyers à bûches	Foyers à bûches	Foyers à bûches	Foyers à bûches

DIMENSIONS ET POIDS

Hauteur	747	534	747	747
Largeur	694	692	692	692
Profondeur	464,5	448	452	468,5
Diamètre de buse ext. (mm)	200	180	200	200
Sortie des fumées	Dessus	Dessus	Dessus	Dessus
Hauteur de buse / sol	-	-	-	-
Longueur de bûches (cm)	60	50	60	60
Poids (kg)	128	102	133	133

PERFORMANCES

Puissance optimale (kW) ¹	12	8	12	12
Rendement (%) ³	77	77	77	75
Rendement saisonnier - ETAS ⁴	67	67	67	65
Taux de CO (mg/Nm ³) ⁵	1375	1500	1375	1375
Poussières (mg/Nm ³) ⁶	24	39	24	40
COG (mg/Nm ³) ⁷	120	107	120	110
NOx (mg/Nm ³) ⁸	160	160	160	160
ECO-DESIGN / IEE ⁹	oui / 102	oui / 102	oui / 102	oui / 99
Flamme verte ¹⁰ / Ecolabel	7 ★ / A	7 ★ / A	7 ★ / A	7 ★ / A
Étanche (RT2012/RE2020) ¹¹	non	non	non	non
Raccordable	-	oui ø 50 mm	-	-
Éligible Aides ¹²	oui	oui	oui	oui
Feu continu ¹³	Intermittent	Intermittent	Intermittent	Intermittent
Volume de chauffe (m ³) ¹⁴	160/360	105/240	160/360	160/360
Surface de chauffe (m ²) ¹⁵	65/145	40/100	65/145	65/145
Post-Combustion ¹⁶	oui	non	oui	oui
Garantie ¹⁸	2 ans	2 ans	2 ans	2 ans
Extension de garantie ¹⁹	3 ans	3 ans	3 ans	3 ans
Normes	EN13229	EN13229	EN13229	EN13229
Finition	Anthracite	Anthracite	Anthracite	Anthracite

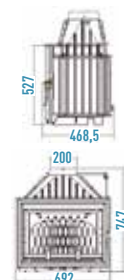
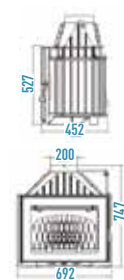
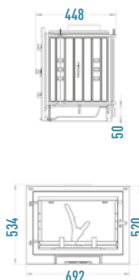
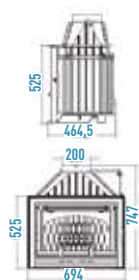

CARACTÉRISTIQUES TECHNIQUES



P927844

700 GRANDE VISION
Double Face Volet



P977004

700 MILOS volet



P677175

700 OPTIMISÉ Volet



P977102

700 PHILOS volet



P977103

700 PHILOS
GA volet

Page	97	90	88	91	91
Désignation	Foyers à bûches	Foyers à bûches	Foyers à bûches	Foyers à bûches	Foyers à bûches

DIMENSIONS ET POIDS

Hauteur	877	659	506	659	659
Largeur	692	692	690	692	692
Profondeur	460	459	340	452	452
Diamètre de buse ext. (mm)	200	180	150	180	180
Sortie des fumées	Dessus	Dessus	Dessus	Dessus	Dessus
Hauteur de buse / sol	-	-	-	-	-
Longueur de bûches (cm)	55	50	53	50	50
Poids (kg)	139	110	60	110	110

PERFORMANCES

Puissance optimale (kW) ¹	12	10	7	10	10
Rendement (%) ³	77	76	77	76	76
Rendement saisonnier - ETAS ⁴	67	66	67	66	66
Taux de CO (mg/Nm ³) ⁵	1375	1250	1250	1250	1250
Poussières (mg/Nm ³) ⁶	24	30	33	30	30
COG (mg/Nm ³) ⁷	120	100	84	100	100
NOx (mg/Nm ³) ⁸	160	160	121	160	160
ECO-DESIGN / IEE ⁹	oui / 102	oui / 100	oui / 102	oui / 100	oui / 100
Flamme verte ¹⁰ / Ecolabel	7 ★ / A	7 ★ / A	7 ★ / A	7 ★ / A	7 ★ / A
Étanche (RT2012/RE2020) ¹¹	non	non	non	non	non
Raccordable	-	oui ø 50 mm	-	oui ø 50 mm	oui ø 50 mm
Éligible Aides ¹²	oui	oui	oui	oui	oui
Feu continu ¹³	Intermittent	Intermittent	Intermittent	Intermittent	Intermittent
Volume de chauffe (m ³) ¹⁴	160/360	135/300	100/210	135/300	135/300
Surface de chauffe (m ²) ¹⁵	65/145	55/120	40/85	55/120	55/120
Post-Combustion ¹⁶	non	oui	oui	oui	oui
Garantie ¹⁸	2 ans	2 ans	2 ans	2 ans	2 ans
Extension de garantie ¹⁹	3 ans	3 ans	3 ans	3 ans	3 ans
Normes	EN13229	EN13229	EN13229	EN13229	EN13229
Finition	Anthracite	Anthracite	Anthracite	Anthracite	Anthracite

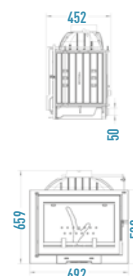
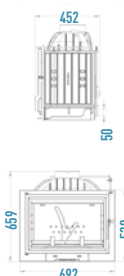
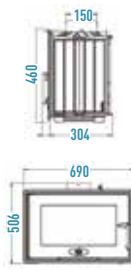
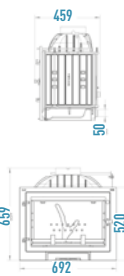
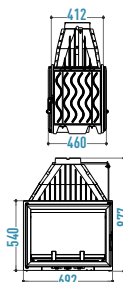

CARACTÉRISTIQUES TECHNIQUES



P976975

700 SÉLÉNIC Volet



P976972

700 SÉLÉNIC Vitre droite



P976971

700 SÉLÉNIC Vitre gauche



P976973

700 SÉLÉNIC 3 vitres Volet

Page	92	92	92	93
Désignation	Foyers à bûches	Foyers à bûches	Foyers à bûches	Foyers à bûches

DIMENSIONS ET POIDS

Hauteur	664	664	664	664
Largeur	692	692	692	692
Profondeur	491	491	491	491
Diamètre de buse ext. (mm)	200	200	200	200
Sortie des fumées	Dessus	Dessus	Dessus	Dessus
Hauteur de buse / sol	-	-	-	-
Longueur de bûches (cm)	57	57	57	57
Poids (kg)	125	137	137	137

PERFORMANCES

Puissance optimale (kW) ¹	10	10	10	10
Rendement (%) ³	77	76	76	76
Rendement saisonnier - ETAS ⁴	67	66	66	66
Taux de CO (mg/Nm ³) ⁵	1500	1500	1500	1500
Poussières (mg/Nm ³) ⁶	34	34	34	34
COG (mg/Nm ³) ⁷	115	115	115	115
NOx (mg/Nm ³) ⁸	160	160	160	160
ECO-DESIGN / IEE ⁹	oui / 102	oui / 100	oui / 100	oui / 100
Flamme verte ¹⁰ / Ecolabel	7 ★ / A	7 ★ / A	7 ★ / A	7 ★ / A
Étanche (RT2012/RE2020) ¹¹	non	non	non	non
Raccordable	-	-	-	-
Éligible Aides ¹²	oui	oui	oui	oui
Feu continu ¹³	Intermittent	Intermittent	Intermittent	Intermittent
Volume de chauffe (m ³) ¹⁴	135/300	135/300	135/300	135/300
Surface de chauffe (m ²) ¹⁵	55/120	55/120	55/120	55/120
Post-Combustion ¹⁶	oui	oui	oui	oui
Garantie ¹⁸	2 ans	2 ans	2 ans	2 ans
Extension de garantie ¹⁹	3 ans	3 ans	3 ans	3 ans
Normes	EN13229	EN13229	EN13229	EN13229
Finition	Anthracite	Anthracite	Anthracite	Anthracite

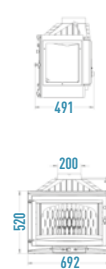
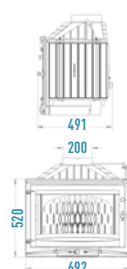
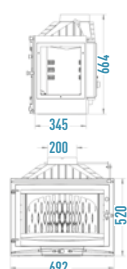
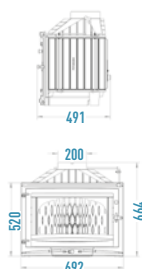

CARACTÉRISTIQUES TECHNIQUES



P928575

800 GRAND ANGLE
Volet



P928175

800 GRANDE VISION
Volet



P928244

800 GRANDE VISION
Double Face Volet



P978775

800 PRIMO Volet



P928475

840 HORIZONTAL
Volet

Page	98	98	97	101	101
Désignation	Foyers à bûches	Foyers à bûches	Foyers à bûches	Foyers à bûches	Foyers à bûches

DIMENSIONS ET POIDS

Hauteur	849	849	955	849	703
Largeur	795	795	795	795	846
Profondeur	495	497,5	514	494	465
Diamètre de buse ext. (mm)	200	200	200	200	200
Sortie des fumées	Dessus	Dessus	Dessus	Dessus	Dessus
Longueur de bûches (cm)	60	60	60	60	60
Poids (kg)	163	163	165	154	125

PERFORMANCES

Puissance optimale (kW) ¹	12	12	12	12	12
Rendement (%) ³	77	77	77	77	77
Rendement saisonnier - ETAS ⁴	67	67	67	67	67
Taux de CO (mg/Nm ³) ⁵	1500	1500	1500	1500	1375
Poussières (mg/Nm ³) ⁶	30	30	30	30	24
COG (mg/Nm ³) ⁷	120	120	120	120	120
NOx (mg/Nm ³) ⁸	160	160	160	160	160
ECO-DESIGN / IEE ⁹	oui / 102	oui / 102	oui / 102	oui / 102	oui / 102
Flamme verte ¹⁰ / Ecolabel	7 ★ / A	7 ★ / A	7 ★ / A	7 ★ / A	7 ★ / A
Étanche (RT2012/RE2020) ¹¹	non	non	non	non	non
Raccordable	-	-	-	-	-
Éligible Aides ¹²	oui	oui	oui	oui	oui
Feu continu ¹³	Intermittent	Intermittent	Intermittent	Intermittent	Intermittent
Volume de chauffe (m ³) ¹⁴	160/360	160/360	160/360	160/360	160/360
Surface de chauffe (m ²) ¹⁵	65/145	65/145	65/145	65/145	65/145
Post-Combustion ¹⁶	oui	oui	non	oui	oui
Garantie ¹⁸	2 ans	2 ans	2 ans	2 ans	2 ans
Extension de garantie ¹⁹	3 ans	3 ans	3 ans	3 ans	3 ans
Normes	EN13229	EN13229	EN13229	EN13229	EN13229
Finition	Anthracite	Anthracite	Anthracite	Anthracite	Anthracite

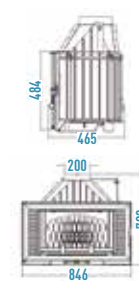
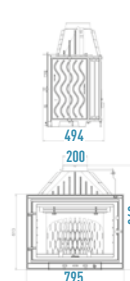
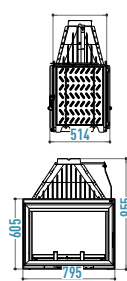
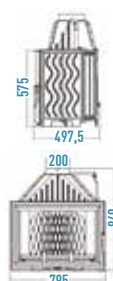
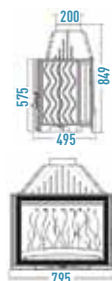

CARACTÉRISTIQUES TECHNIQUES



Page	104	107	104	106	106
Désignation	Inserts à bûches	Inserts à bûches	Inserts à bûches	Inserts à bûches	Inserts à bûches

DIMENSIONS ET POIDS

Hauteur	550	559	559	559	559
Largeur	580	700	700	700	700
Profondeur	405	461	461	461	461
Diamètre de buse ext. (mm)	180	150	150	150	150
Sortie des fumées	Dessus	Dessus	Dessus	Dessus	Dessus
Longueur de bûches (cm)	47	58	58	58	58
Poids (kg)	100	140	135	136	140

PERFORMANCES

Puissance optimale (kW) ¹	8	8	8	8	8
Rendement (%) ³	77	77	77,2	77	77
Rendement saisonnier - ETAS ⁴	66	66	66	67	66
Taux de CO (mg/Nm ³) ⁵	1250	1500	1500	1500	1500
Poussières (mg/Nm ³) ⁶	40	40	40	40	40
COG (mg/Nm ³) ⁷	85	110	110	110	110
NOx (mg/Nm ³) ⁸	110	200	200	200	200
ECO-DESIGN / IEE ⁹	oui / 102	oui / 102	oui / 102	oui / 102	oui / 102
Flamme verte ¹⁰ / Ecolabel	7 ★ / A	7 ★ / A	7 ★ / A	7 ★ / A	7 ★ / A
Étanche (RT2012/RE2020) ¹¹	non	non	non	non	non
Raccordable	-	oui ø50 mm	-	oui ø50 mm	oui ø50 mm
Éligible Aides ¹²	oui	oui	oui	oui	oui
Feu continu ¹³	Intermittent	Intermittent	Intermittent	Intermittent	Intermittent
Volume de chauffe (m ³) ¹⁴	105/240	105/240	105/240	105/240	105/240
Surface de chauffe (m ²) ¹⁵	40/100	40/100	40/100	40/100	40/100
Post-Combustion ¹⁶	non	oui	non	oui	oui
Garantie ¹⁸	2 ans	2 ans	2 ans	2 ans	2 ans
Extension de garantie ¹⁹	3 ans	3 ans	3 ans	3 ans	3 ans
Normes	EN13229	EN13229	EN13229	EN13229	EN13229
Finition	Anthracite	Anthracite	Anthracite	Anthracite	Anthracite

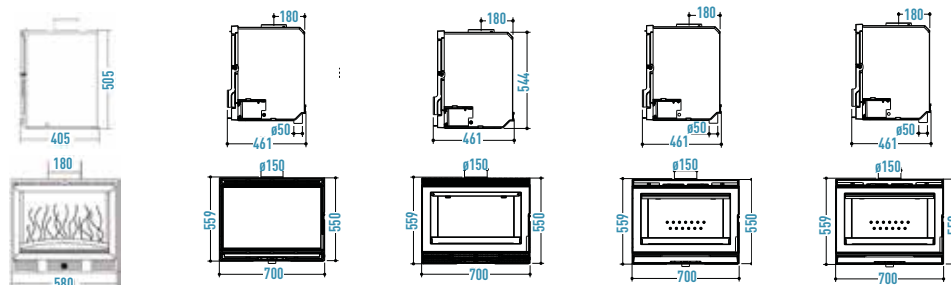

CARACTÉRISTIQUES TECHNIQUES



P967007 700 ÉTHÉRA Plus Turbo
P967004 700 SIROCCO Plus Turbo
P902840 800 COMPACT Turbo
P968843 800 GRAND ANGLE Turbo
P968244 800 VISION TOTALE Turbo

Page	106	105	108	109	108
Désignation	Inserts à bûches	Inserts à bûches	Inserts à bûches	Inserts à bûches	Inserts à bûches

DIMENSIONS ET POIDS

Hauteur	559	559	638	636	638
Largeur	700	700	795	795	795
Profondeur	461	461	463,5	470	470
Diamètre de buse ext. (mm)	150	150	200	200	200
Sortie des fumées	Dessus	Dessus	Dessus	Dessus	Dessus
Longueur de bûches (cm)	58	58	64	64	64
Poids (kg)	140	135	146	161	151

PERFORMANCES

Puissance optimale (kW) ¹	8	8	12	12	12
Rendement (%) ³	77	77,2	77	77	77
Rendement saisonnier - ETAS ⁴	66	66	66	66	66
Taux de CO (mg/Nm ³) ⁵	1500	1500	1500	1500	1500
Poussières (mg/Nm ³) ⁶	40	40	30	30	30
COG (mg/Nm ³) ⁷	110	110	120	120	120
NOx (mg/Nm ³) ⁸	200	200	200	200	200
ECO-DESIGN / IEE ⁹	oui / 102	oui / 102	oui / 101	oui / 101	oui / 101
Flamme verte ¹⁰ / Ecolabel	7 ★ / A	7 ★ / A	7 ★ / A	7 ★ / A	7 ★ / A
Étanche (RT2012/RE2020) ¹¹	non	non	non	non	non
Raccordable	oui ø50 mm	-	-	-	-
Éligible Aides ¹²	oui	oui	oui	oui	oui
Feu continu ¹³	Intermittent	Intermittent	Intermittent	Intermittent	Intermittent
Volume de chauffe (m ³) ¹⁴	105/240	105/240	160/360	160/360	160/360
Surface de chauffe (m ²) ¹⁵	40/100	40/100	65/145	65/145	65/145
Post-Combustion ¹⁶	oui	non	oui	oui	oui
Garantie ¹⁸	2 ans	2 ans	2 ans	2 ans	2 ans
Extension de garantie ¹⁹	3 ans	3 ans	3 ans	3 ans	3 ans
Normes	EN13229	EN13229	EN13229	EN13229	EN13229
Finition	Anthracite	Anthracite	Anthracite	Anthracite	Anthracite

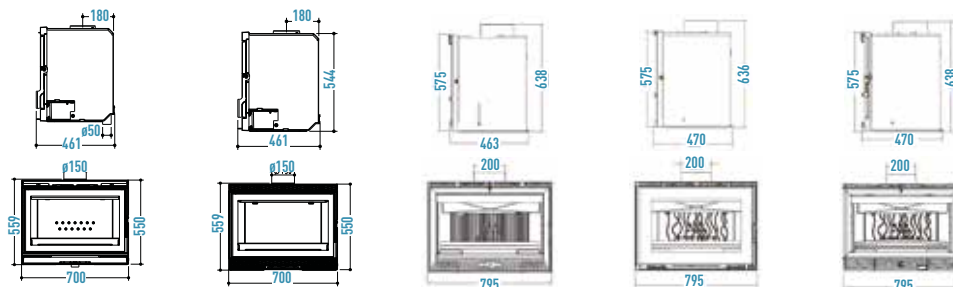

LÉGENDES

1. Exprimée en kW, la puissance optimale ou nominale représente la puissance utile moyenne obtenue par l'utilisateur en allure de chauffe normale, en assurant les charges de bois nécessaires à l'alimentation du feu. Elle est directement comparable à la puissance nominale obtenue avec d'autres moyens de chauffage ou d'autres énergies.
2. Possibilité pour les poêles à granulés de moduler la puissance en fonction de l'habitat et du besoin de chauffe.
3. Désigne le rapport entre la quantité d'énergie restituée et la quantité d'énergie consommée. Plus le rendement est élevé, plus la consommation de combustible est faible.
4. Rendement saisonnier (η_s) ou efficacité énergétique saisonnière (ETAS) mesure la performance de l'appareil de chauffage. L'Etas donne une indication des performances mesurées sur l'intégralité d'un cycle de chauffe. Cette mesure permet donc d'avoir une vision plus précise du rendement de l'appareil selon les différentes conditions d'utilisation.
5. Emissions de monoxyde de carbone par les produits de combustion à 13% d'O₂
6. Concentration de poussières (P) à 13% d'O₂
7. Concentration de composés organiques gazeux (COG) à 13% d'O₂
8. Concentration d'oxyde d'azote (NOx) à 13% d'O₂
9. Eco Design 2022 / IEE – Conforme à la directive européenne Eco Design 2022 / Indice d'Efficacité Énergétique
10. La charte qualité Flamme Verte 7 étoiles permet d'identifier les appareils les plus performants du marché. Le label garantit une performance énergétique élevée et de faibles émissions de matières polluantes (CO, PM, COG, NOx)
11. Poêle étanche et raccordable compatible BBC / RT2012 / RE2020 / arrivée d'air frais centralisée sur la buse de raccordement :
 - aucune prise d'air dans la pièce
 - raccordement direct possible au vide sanitaire ou en prise d'air extérieur.
12. Produit éligible à Ma Prime Rénou et à d'autres aides. Rendez-vous sur www.maprimerenou.gouv.fr et france-renou.gouv.fr Sous réserve de modification des textes définissant les performances.
13. Autonomie : pour les poêles à granulés = nombre d'heures pendant lesquelles le poêle peut fonctionner sans recharger la trémie selon la consommation de granulés (puissance nominale / puissance minimale).

La combustion prolongée désigne la capacité d'un appareil à fonctionner en combustion lente pendant une période minimale sans recharge en combustible et sans intervention extérieure, de telle sorte qu'une réserve de braises puisse être retrouvée à l'issue de cette période.

Continu : La continuité désigne la capacité d'un appareil à fonctionner en combustion lente pendant une période minimale sans recharge en combustible et sans intervention extérieure, de telle sorte qu'une réserve de braises puisse être retrouvée à l'issue de cette période.
14. Volume de chauffe corrigé donné à titre indicatif. Cette donnée dépend de nombreux facteurs dont l'isolation et la configuration de votre habitat, la région où vous vous situez, l'altitude...
15. Surface de chauffe corrigée donnée à titre indicatif en prenant en compte une hauteur de plafond moyenne de 2,50 m.
16. Injection d'air préchauffé dans la chambre de combustion. L'arrivée d'air supplémentaire par l'arrière permet de détruire les hydrocarbures à haute température. La combustion est complète et la pollution réduite.
17. L'air secondaire protège la vitre contre la fumée et le dépôt de suie. Il assure la combustion des matières volatiles. Le débit réglable d'air secondaire permet d'adapter le fonctionnement de l'appareil à des conditions de tirage trop élevées.
18. Selon conditions d'application indiquées dans la notice de l'appareil.
19. L'extension gratuite de garantie de 3 ans pour les produits à bûches et d'un an pour les appareils à granulés, est conditionnée par l'enregistrement du produit en ligne.

Modèles déposés. Tous droits réservés. Document non contractuel. Suggestions de présentation.

INVICTA se réserve le droit de modifier ses modèles sans préavis. Dimensions et poids indicatifs. Garantie selon conditions d'application indiquées dans la notice de l'appareil.



INVICTA

On a tous droit au design

ZONE INDUSTRIELLE / LIEU DIT LA GRAVETTE

08350 DONCHERY - FRANCE

invicta.fr